

## **Modul VI – Schallschutz**

# **Schallschutzplanung unter Verwendung von Bauteilkatalogen wie [www.dataholz.com](http://www.dataholz.com)**

\_Christian Lux, Holzforschung Austria

## AGENDA

- **Onlinedatenbanken**
  - [www.dataholz.eu](http://www.dataholz.eu)
  - [www.lignumdata.ch](http://www.lignumdata.ch)
  - [www.vabdat.de](http://www.vabdat.de)
- **Druckwerke**
  - HFA-Broschüren
  - ATLAS mehrgeschossiger Holzbau
  - Informationsdienst Holz
- **Normen**
  - DIN 4109-2/33
  - ÖNORM B 8115-4

[www.dataholz.eu](http://www.dataholz.eu)

# dataholz.eu

## Geprüfte/zugelassene Baustoffe

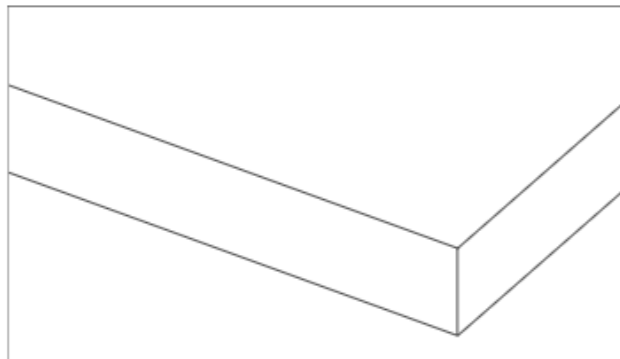

Stabförmige Werkstoffe  
 Spanwerkstoffe  
 Faserwerkstoffe  
 Lagenwerkstoffe  
 Hobelwaren  
 Holzfußböden und Parkett

Dämmstoffe  
 Bekleidungsstoffe  
 Folien/Abdichtungen  
 Fassadensysteme

dataholz.eu – Katalog bauphysikalisch und ökologisch geprüfter und/oder zugelassener Holz- und Holzwerkstoffe, Baustoffe, Bauteile für den Holzbau freigegeben von akkreditierten Prüfanstalten. Die Kennwerte können als Grundlage für die Nachweisführung gegenüber Baubehörden herangezogen werden.

Impressum Allgemeine Nutzungsbedingungen Nutzungsbedingungen für Deutschland Über dataholz.eu Firmeneintrag  
 ©2018, dataholz.eu

## Geprüfte/zugelassene Bauteile

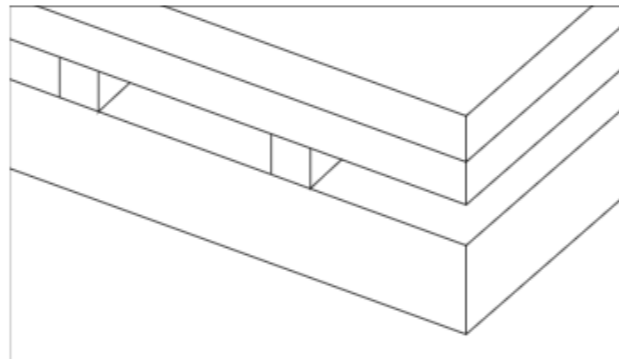

Aussenwand  
 Innenwand  
 Trennwand

Geschossdecke  
 Decke gegen unbeheizt  
 Geneigtes Dach  
 Flachdach / flachgeneigtes Dach

## Bauteilfügungen

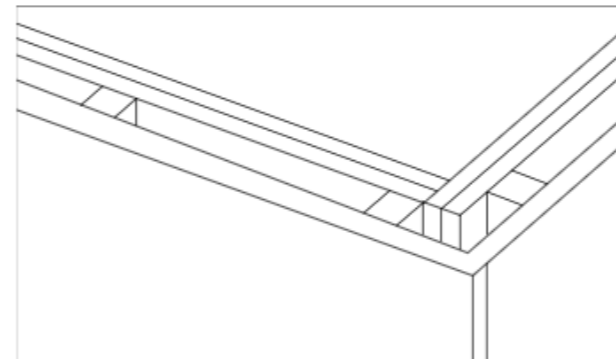

Aussenwand  
 Innenwand  
 Trennwand

Geschossdecke  
 Decke gegen unbeheizt  
 Decke gegen aussen  
 Geneigtes Dach

## Anwendungen

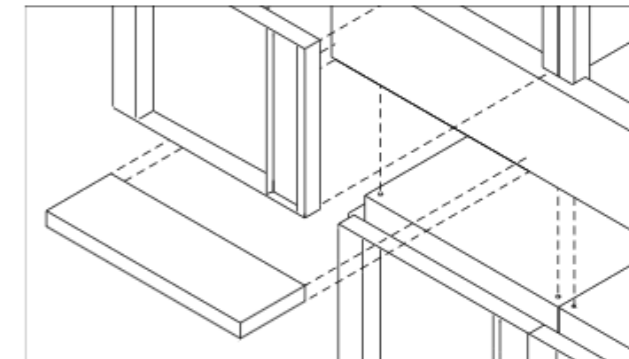

Planungshilfe Flachdach  
 Technische Broschüren, Literatur

Geprüfte/zugelassene Bauteile > Aussenwand

Gültigkeitsbereich

Alle Bauteile Deutschland (Testversion)

Filter 112 Bauteile

Konstruktion

- Holzrahmen/Holztafel
- Holzmassiv

Fassade-Putz

- WDVS EPS-F
- WDVS WF
- WDVS WW
- WDVS-MW-PT

Fassade-Holz

- hinterlüftete/belüftete Fassade
- nicht hinterlüftete Fassade

Äußere Beplankung

- MDF
- OSB
- Spanplatte
- Holzschalung
- Gipsfaserplatte

Dämmstoff

- Mineralwolle <1000°C
- Mineralwolle ≥1000°C
- Zellulose
- Schafwolle
- Holzfaser

Innere Beplankung

- OSB
- Spanplatte
- Holzschalung
- Gipsfaserplatte
- Gipsplatte

Installationsebene

- gedämmt
- ungedämmt
- ohne

Oberfläche Innen

- Holz sichtbar
- andere Oberfläche

Brandschutz von innen

- REI30
- REI45
- REI60
- REI60 / K<sub>2</sub>60
- REI90
- REI90 / K<sub>2</sub>60

Brandschutz von aussen

- REI30
- REI45
- REI60
- REI60 / K<sub>2</sub>60
- REI90
- REI90 / K<sub>2</sub>60

Wärmeschutz

- U ≤0,15 W/(m<sup>2</sup>K)
- U 0,16–0,20 W/(m<sup>2</sup>K)
- U ≥0,21 W/(m<sup>2</sup>K)

Schallschutz

- R<sub>w</sub> ≤43 dB
- R<sub>w</sub> 44–47 dB
- R<sub>w</sub> 48–57 dB
- R<sub>w</sub> ≥58 dB

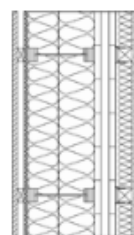

awmhhi01a 3 Varianten

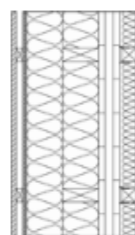

awmhhi02a 3 Varianten

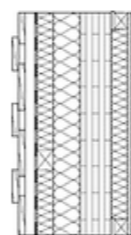

awmohi01a 5 Varianten

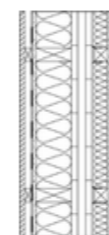

awmohi02a 4 Varianten

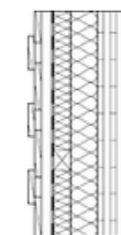

awmoho01a 4 Varianten

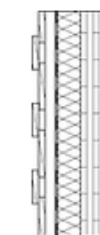

awmoho02a 5 Varianten



awmoho03a 4 Varianten

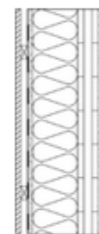

awmoho05a 3 Varianten

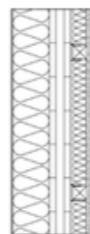

awmopi01a 9 Varianten

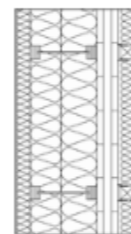

awmopi03a 3 Varianten

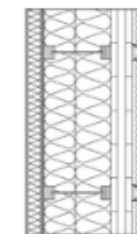

awmopi04a 3 Varianten

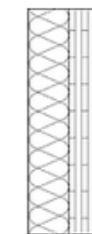

awmopo1a 4 Varianten

Geprüfte/zugelassene Bauteile > Aussenwand

Gültigkeitsbereich

Alle Bauteile Deutschland (Testversion)

Filter 20 Bauteile

Reset

Konstruktion

- Holzrahmen/Holztafel
- Holzmassiv

Fassade-Putz

- WDVS EPS-F
- WDVS WF
- WDVS WW
- WDVS-MW-PT

Fassade-Holz

- hinterlüftete/belüftete Fassade
- nicht hinterlüftete Fassade

Äußere Beplankung

- MDF
- OSB
- Spanplatte
- Holzschalung
- Gipsfaserplatte

Dämmstoff

- Mineralwolle <1000°C
- Mineralwolle ≥1000°C
- Zellulose
- Schafwolle
- Holzfaser

Innere Beplankung

- OSB
- Spanplatte
- Holzschalung
- Gipsfaserplatte
- Gipsplatte

Installationsebene

- gedämmt
- ungedämmt
- ohne

Oberfläche Innen

- Holz sichtbar
- andere Oberfläche

Brandschutz von innen

- REI30
- REI45
- REI60
- REI60 / K<sub>2</sub>60
- REI90
- REI90 / K<sub>2</sub>60

Brandschutz von aussen

- REI30
- REI45
- REI60
- REI60 / K<sub>2</sub>60
- REI90
- REI90 / K<sub>2</sub>60

Wärmeschutz

- U ≤ 0,15 W/(m<sup>2</sup>K)
- U 0,16–0,20 W/(m<sup>2</sup>K)
- U ≥ 0,21 W/(m<sup>2</sup>K)

Schallschutz

- R<sub>w</sub> ≤ 43 dB
- R<sub>w</sub> 44–47 dB
- R<sub>w</sub> 48–57 dB
- R<sub>w</sub> ≥ 58 dB

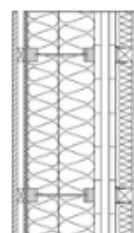

awmhhi01a 3 Varianten

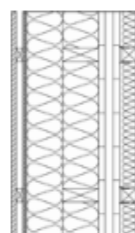

awmhhi02a 3 Varianten

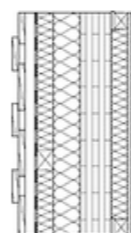

awmohi01a 5 Varianten

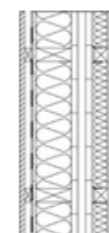

awmohi02a 4 Varianten

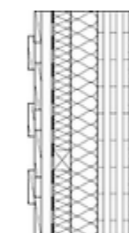

awmoho01a 4 Varianten

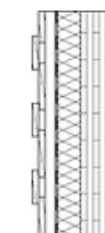

awmoho02a 5 Varianten



awmoho03a 4 Varianten



awmoho05a 3 Varianten

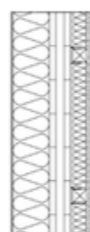

awmopi01a 9 Varianten

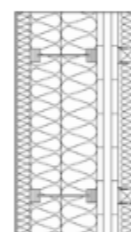

awmopi03a 3 Varianten

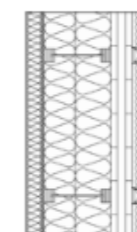

awmopi04a 3 Varianten

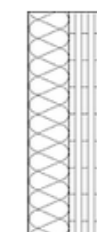

awmopo01a 4 Varianten

Geprüfte/zugelassene Bauteile > Aussenwand

Gültigkeitsbereich

Alle Bauteile  Deutschland (Testversion)

Filter

9 Bauteile

Reset

Konstruktion

- Holzrahmen/Holztafel
- Holzmassiv

Fassade-Putz

- WDVS EPS-F
- WDVS WF
- WDVS WW
- WDVS-MW-PT

Fassade-Holz

- hinterlüftete/belüftete Fassade
- nicht hinterlüftete Fassade

Äußere Beplankung

- MDF
- OSB
- Spanplatte
- Holzschalung
- Gipsfaserplatte

Dämmstoff

- Mineralwolle <1000°C
- Mineralwolle ≥1000°C
- Zellulose
- Schafwolle
- Holzfaser

Innere Beplankung

- OSB
- Spanplatte
- Holzschalung
- Gipsfaserplatte
- Gipsplatte

Installationsebene

- gedämmt
- ungedämmt
- ohne

Oberfläche Innen

- Holz sichtbar
- andere Oberfläche

Brandschutz von innen

- REI30
- REI45
- REI60
- REI60 / K<sub>2</sub>60
- REI90
- REI90 / K<sub>2</sub>60

Brandschutz von aussen

- REI30
- REI45
- REI60
- REI60 / K<sub>2</sub>60
- REI90
- REI90 / K<sub>2</sub>60

Wärmeschutz

- U ≤ 0,15 W/(m<sup>2</sup>K)
- U 0,16–0,20 W/(m<sup>2</sup>K)
- U ≥ 0,21 W/(m<sup>2</sup>K)

Schallschutz

- R<sub>w</sub> ≤ 43 dB
- R<sub>w</sub> 44–47 dB
- R<sub>w</sub> 48–57 dB
- R<sub>w</sub> ≥ 58 dB

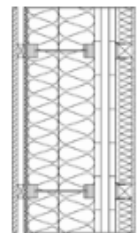

awmhhio1a  
3 Varianten

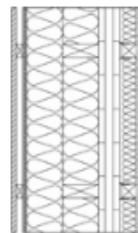

awmhhio2a  
3 Varianten

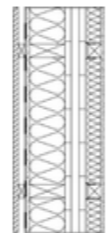

awmohio2a  
4 Varianten

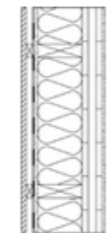

awmohio3a  
4 Varianten

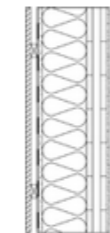

awmohio5a  
3 Varianten

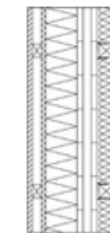

awmihi01a  
2 Varianten

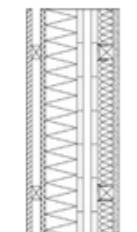

awmihi01b  
4 Varianten

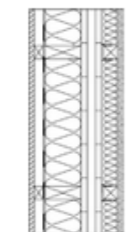

awmihi02b  
4 Varianten

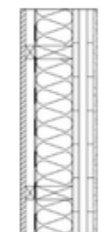

awmiho01a  
6 Varianten

Geprüfte/zugelassene Bauteile > Aussenwand

Gültigkeitsbereich  Alle Bauteile  Deutschland (Testversion)

Filter  
6 Bauteile

Reset

Konstruktion

- Holzrahmen/Holztafel
- Holzmassiv

Fassade-Putz

- WDVS EPS-F
- WDVS WF
- WDVS WW
- WDVS-MW-PT

Fassade-Holz

- hinterlüftete/belüftete Fassade
- nicht hinterlüftete Fassade

Äußere Beplankung

- MDF
- OSB
- Spanplatte
- Holzschalung
- Gipsfaserplatte

Dämmstoff

- Mineralwolle <1000°C
- Mineralwolle ≥1000°C
- Zellulose
- Schafwolle
- Holzfaser

Innere Beplankung

- OSB
- Spanplatte
- Holzschalung
- Gipsfaserplatte
- Gipsplatte

Installationsebene

- gedämmt
- ungedämmt
- ohne

Oberfläche Innen

- Holz sichtbar
- andere Oberfläche

Brandschutz von innen

- REI30
- REI45
- REI60
- REI60 / K<sub>2</sub>60
- REI90
- REI90 / K<sub>2</sub>60

Brandschutz von aussen

- REI30
- REI45
- REI60
- REI60 / K<sub>2</sub>60
- REI90
- REI90 / K<sub>2</sub>60

Wärmeschutz

- U ≤ 0,15 W/(m<sup>2</sup>K)
- U 0,16–0,20 W/(m<sup>2</sup>K)
- U ≥ 0,21 W/(m<sup>2</sup>K)

Schallschutz

- R<sub>w</sub> ≤ 43 dB
- R<sub>w</sub> 44–47 dB
- R<sub>w</sub> 48–57 dB
- R<sub>w</sub> ≥ 58 dB

Exakte Treffer

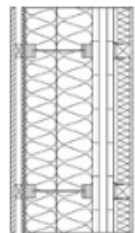

awmhh01a  
2 Varianten

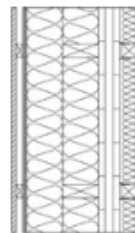

awmhh02a  
3 Varianten

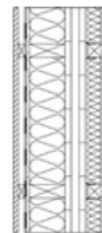

awmoh02a  
3 Varianten

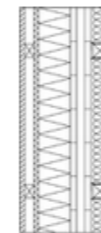

awmihi01a  
2 Varianten

Treffer mit besseren Kennwerten

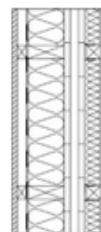
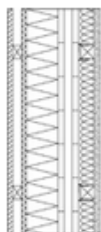



Schnitt Aufbau

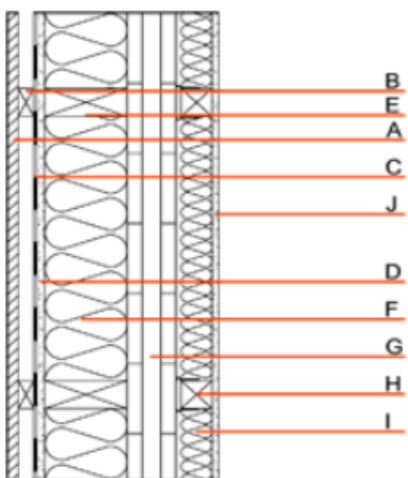

### Aussenwand awmohi02a

Aussenwand Holzmassivbau, hinterlüftet/belüftet, mit Installationsebene, geschalt

Baustoffangaben zur Konstruktion, Schichtaufbau (außen nach innen)

	Dicke [mm]	Baustoff	Wärmeschutz				Brandverhaltensklasse EN
			$\lambda$	$\mu$ min - max	$\rho$	c	
A	24,0	Holz Lärche Fassade	0,155	50	600	1,600	D
B	30,0	Holz Fichte Lattung (30/50)	0,120	50	450	1,600	D
C		diffusionsoffene Folie $s_d \leq 0,3m$					
D	15,0	Gipsfaserplatte	0,320	21	1000	1,100	A2
E	200,0	<b>Konstruktionsholz</b> (60/200; e=625)	0,120	50	450	1,600	D
F		-variierbarer Dämmstoff					
G		Brettsperrholz	0,130	50	500	1,600	D
H	70,0	Lattung (60/60) auf Schwingbügel, e=660	0,120	50	450	1,600	
I		-variierbarem Baustoff					
J	12,5	Gipsplatte Typ DF (GKF) oder	0,250	10	800	1,050	A2
J	12,5	Gipsfaserplatte	0,320	21	1000	1,100	A2

#### Bemerkung

Brettsperrholz:  
 Varianten 00-02:  $d \geq 94mm$ ; mind. 3-lagig, Decklage mind. 30mm  
 Variante 03:  $d \geq 85mm$ ; mind. 5-lagig, Decklage mind. 17mm

#### Bauteilvariationen

	Schichtdicke		Bemerkung	Brand REI	Wärme U [W/(m²K)]	Diffusion	Schall $R_w$ (C,C <sub>tr</sub> )	C <sub>so</sub> C <sub>3Kon</sub>	Masse m [kg/m²]
	Dicke [mm]	Baustoff							
awmohi02a-00	F 200,0	Holzfaserdämmplatte [r>5]	3 lagiges Brettsperrholz, Lattung (x/60) auf Schwingbügel, e=660	90 von innen 60 von aussen	0,15	geeignet	53 (-2,-8)	-0,00	107,5
	G 94,0	Brettsperrholz							
	I 50,0	Mineralwolle [040; 13; <1000°C]							
awmohi02a-01	F 200,0	Mineralwolle [040; 11; <1000°C; r>5]	3 lagiges Brettsperrholz, Lattung (x/60) auf Schwingbügel, e=660	90 von innen 60 von aussen	0,15	geeignet	48	-0,00	100,5
	G 94,0	Brettsperrholz							
	I 50,0	Mineralwolle [040; 13; <1000°C]							
awmohi02a-02	F 200,0	Zellulosefaser [040; r>5]	3 lagiges Brettsperrholz, Lattung (x/60) auf Schwingbügel, e=660	90 von innen 60 von aussen	0,15	geeignet	53	-0,00	109,2
	G 94,0	Brettsperrholz							
	I 50,0	Zellulosefaser [040; R=50]							
awmohi02a-03	F 200,0	Mineralwolle [040; 11; <1000°C; r>5]	5 lagiges Brettsperrholz, Lattung (x/60) auf Schwingbügel, e=660	60 von innen 60 von aussen	0,16	geeignet	47	-0,00	96,0
	G 85,0	Brettsperrholz							
	I 50,0	Mineralwolle [040; 13; <1000°C]							

letzte Änderung 19.04.2018/hfa.plb

Schnitt Aufbau

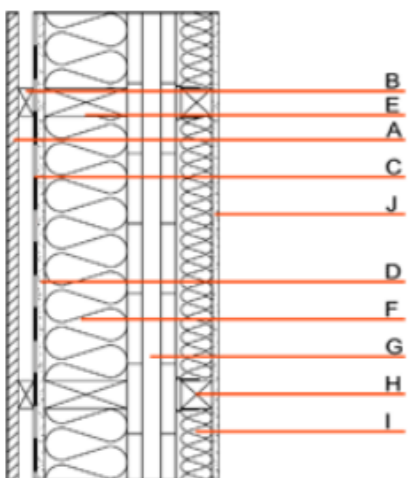

Datenblatt Aussenwand awmohi02a-02

Bemerkung

Brettsperrholz:  
 Varianten 00-02: d ≥ 94mm; mind. 3-lagig, Decklage mind. 30mm  
 Variante 03: d ≥ 85mm; mind. 5-lagig, Decklage mind. 17mm

**Aussenwand awmohi02a-02**

Aussenwand Holzmassivbau, hinterlüftet/belüftet, mit Installationsebene, geschalt

Bauphysikalische Beurteilung

**Brandschutz** REI von innen 90  
 REI von aussen 60  
 max. Wandhöhe = 3 m; max. einwirkende Last  $E_{d,fi} = 35 \text{ kN/lfm}$   
 Klassifizierung durch HFA

**Wärmeschutz** U 0,15 W/(m<sup>2</sup>K)  
 Diffusionsverhalten geeignet  
 Berechnung durch HFA

**Schallschutz**  $R_w (C; C_{tr})$  53 dB  
 $L_{n,w} (C_1)$   
 Beurteilung durch TU-GRAZ

**Flächenbezogene Masse** m 109,2 kg/m<sup>2</sup>  
 Berechnet mit GKF

Baustoffangaben zur Konstruktion, Schichtaufbau (außen nach innen)

	Dicke [mm]	Baustoff	Wärmeschutz				Brandverhaltensklasse EN
			$\lambda$	$\mu$ min – max	$\rho$	c	
A	24,0	Holz Lärche Fassade	0,155	50	600	1,600	D
B	30,0	Holz Fichte Lattung (30/50)	0,120	50	450	1,600	D
C		diffusionsoffene Folie $s_d \leq 0,3\text{m}$					
D	15,0	Gipsfaserplatte	0,320	21	1000	1,100	A2
E	200,0	Konstruktionsholz (60/200; e=625)	0,120	50	450	1,600	D
F	200,0	Zellulosefaser [040; r>5]	0,040	1	50	2,000	B
G	94,0	Brettsperrholz	0,130	50	500	1,600	D
H	70,0	Lattung (60/60) auf Schwingbügel, e=660	0,120	50	450	1,600	
I	50,0	Zellulosefaser [040; R=50]	0,040	1	50	2,000	B
J	12,5	Gipsplatte Typ DF (GKF) oder	0,250	10	800	1,050	A2
J	12,5	Gipsfaserplatte	0,320	21	1000	1,100	A2

Ökologische Bewertung (pro m<sup>2</sup> Konstruktionsfläche)

Bezeichnung: awmohi02a-02  
 Stand: 19.04.18  
 Quelle: Holzforschung Austria  
 Bearbeiter: HFA, PLB

**Aussenwand - awmohi02a-02**

Aussenwand Holzmassivbau, hinterlüftet/belüftet, mit Installationsebene, geschalt, andere Oberfläche

**Bauphysikalische Bewertung**

<b>Brandschutz</b>	REI von innen	90
	REI von außen	60
max. Wandhöhe = 3 m; max. einwirkende Last $E_{d,n} = 35 \text{ kN/lfm}$ Klassifizierung durch HFA		
<b>Wärmeschutz</b>	U	0,15 W/(m <sup>2</sup> K)
	Diffusionsverhalten	geeignet
Berechnung durch HFA		
<b>Schallschutz</b>	$R_w (C; C_{tr})$	53 dB
	$L_{n,w} (C_i)$	
Beurteilung durch TU-GRAZ		
<b>Flächenbezogene Masse</b>	m	109,20 kg/m <sup>2</sup>
Berechnet mit GKF		

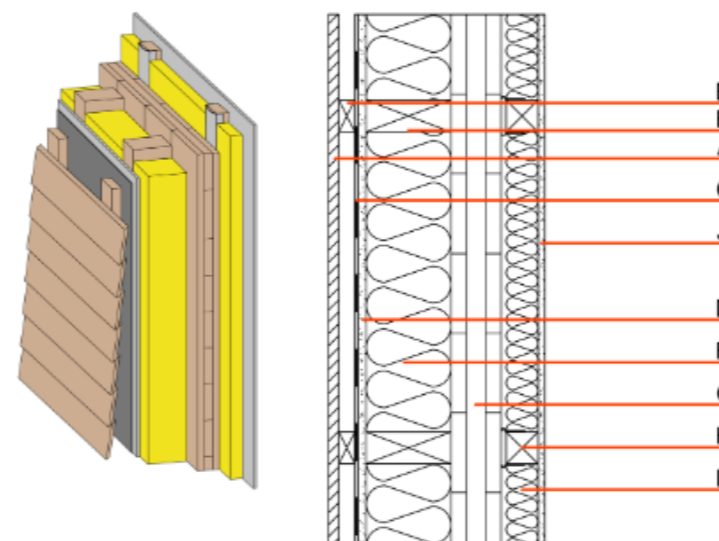

**Bemerkung: Brettsper Holz:**  
 Varianten 00-02:  $d \geq 94\text{mm}$ ; mind. 3-lagig, Decklage mind. 30mm  
 Variante 03:  $d \geq 85\text{mm}$ ; mind. 5-lagig, Decklage mind. 17mm  
 3 lagiges Brettsper Holz, Lattung (x/60) auf Schwingbügel, e=660

**Baustoffangaben zur Konstruktion, Schichtaufbau** (von außen nach innen, Maße in mm)

	Dicke	Baustoff	Wärmeschutz				Brandverhaltensklasse EN
			$\lambda$	$\mu \text{ min - max}$	$\rho$	c	
A	24,0	Holz Lärche Fassade	0,155	50	600	1,600	D
B	30,0	Holz Fichte Lattung (30/50)	0,120	50	450	1,600	D
C		diffusionsoffene Folie $sd \leq 0,3\text{m}$					
D	15,0	Gipsfaserplatte	0,320	21	1000	1,100	A2

[www.lignumdata.ch](http://www.lignumdata.ch)



# Bauteilkatalog Schallschutz

Home

Suche

Begriffe

Impressum

## Willkommen im Lignum Bauteilkatalog

Der Bauteilkatalog Schallschutz ist ein Hilfsmittel zur Berechnung der akustischen Eigenschaften von Gebäuden aus Holz und gibt schalltechnische Kennwerte von Bauteilen an. Er ist das Ergebnis mehrjähriger Arbeit im Rahmen des Lignum-Projektes <Schallschutz im Holzbau> im Verbund mit der Empa und der Berner Fachhochschule Architektur, Holz und Bau.

## Zur Expertensuche:

Bitte wählen Sie einen Bauteil-Typ aus:

- Decke
- Trennwand zweischalig
- Trennwand einschalig
- Aussenwand
- Steildach
- Flachdach





# Bauteilkatalog Schallschutz

Home | Suche | Begriffe | Impressum

## FILTER KATALOG AUSSENWAND

- Allgemeine Angaben
- Aufbau
- Hersteller
- Bauteilnummer-Suche
- Suchkriterien zurücksetzen

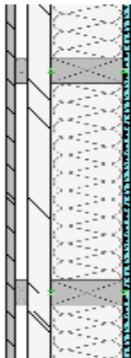
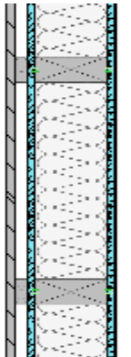
Seite 1 von 5. Es wurden **44** passende Bauteile gefunden.

Lignum ID-Nº Grafik	Grundkonstruktion Bekleidung Herkunft Schalldämmwerte	Aufbauhöhe Gewicht U-Wert	Luft-Schalldämmwerte	
<b>D0077</b> 	Ständer	327 mm	R <sub>w</sub>	46 dB
	Hinterlüftete Fassade	54 kg/m <sup>2</sup>	C	-3 dB
	Verifizierte Berechnung	-	C <sub>tr</sub>	-8 dB
<b>i</b> Detail				
<b>D0083</b> 	Ständer	282 mm	R <sub>w</sub>	47 dB
	Hinterlüftete Fassade	59 kg/m <sup>2</sup>	C	-3 dB
	Verifizierte Berechnung	-	C <sub>tr</sub>	-8 dB
<b>i</b> Detail				
<b>D0085</b> 	Ständer	282 mm	R <sub>w</sub>	45 dB
	Hinterlüftete Fassade	52 kg/m <sup>2</sup>	C	-2 dB



# Bauteilkatalog Schallschutz

Home | Suche | Begriffe | Impressum

## FILTER KATALOG AUSSENWAND

### Allgemeine Angaben

Bewertetes Schalldämmmass -  $R_w$  [dB]:

32  64

Spektraler Anpassungswert berücksichtigen:

C  Ctr

Wandstärke [mm]:

275  406

### Aufbau

### Hersteller

### Bauteilnummer-Suche

Suchkriterien zurücksetzen

Seite 1 von 5. Es wurden **44** passende Bauteile gefunden.

Lignum ID-Nº Grafik	Grundkonstruktion Bekleidung Herkunft Schalldämmwerte	Aufbauhöhe Gewicht U-Wert	Luft-Schalldämmwerte	
<b>D0077</b> 	Ständer Hinterlüftete Fassade Verifizierte Berechnung	327 mm 54 kg/m <sup>2</sup> -	$R_w$ C Ctr	46 dB -3 dB -8 dB
<b>i</b> Detail				
<b>D0083</b> 	Ständer Hinterlüftete Fassade Verifizierte Berechnung	282 mm 59 kg/m <sup>2</sup> -	$R_w$ C Ctr	47 dB -3 dB -8 dB
<b>i</b> Detail				
<b>D0085</b> 	Ständer Hinterlüftete Fassade	282 mm 52 kg/m <sup>2</sup>	$R_w$ C	45 dB -2 dB



# Bauteilkatalog Schallschutz

Home | Suche | Begriffe | Impressum

## FILTER KATALOG AUSSENWAND

### Allgemeine Angaben

Bewertetes Schalldämmmass -  $R_w$  [dB]:

32  64

Spektraler Anpassungswert berücksichtigen:

C  Ctr

Wandstärke [mm]:

275  406

### Aufbau

Tragkonstruktion:

Ständer  
 Massivholz

Beplankung:

Beplankung beidseitig  
 Beplankung einseitig

Fassadentyp:

Hinterlüftete Fassade  
 Hinterlüftete Fassade und Bekleidung  
 Kompaktfassade  
 Kompaktfassade und Bekleidung

Deckenbekleidung:

Seite 1 von 5. Es wurden **44** passende Bauteile gefunden.

Lignum ID-Nº Grafik	Grundkonstruktion Bekleidung Herkunft Schalldämmwerte	Aufbauhöhe Gewicht U-Wert	Luft-Schalldämmwerte	
<b>D0077</b> 	Ständer	327 mm	<b>R<sub>w</sub></b>	46 dB
	Hinterlüftete Fassade	54 kg/m <sup>2</sup>	<b>C</b>	-3 dB
	Verifizierte Berechnung	-	<b>C<sub>tr</sub></b>	-8 dB
<b>i</b> Detail				
<b>D0083</b> 	Ständer	282 mm	<b>R<sub>w</sub></b>	47 dB
	Hinterlüftete Fassade	59 kg/m <sup>2</sup>	<b>C</b>	-3 dB
	Verifizierte Berechnung	-	<b>C<sub>tr</sub></b>	-8 dB
<b>i</b> Detail				
<b>D0085</b> 	Ständer	282 mm	<b>R<sub>w</sub></b>	45 dB
	Hinterlüftete Fassade	52 kg/m <sup>2</sup>	<b>C</b>	-2 dB





# Bauteilkatalog Schallschutz

Home Suche Begriffe Impressum

## FILTER KATALOG AUSSENWAND

### Allgemeine Angaben

Bewertetes Schalldämmmass -  $R_w$  [dB]:

32 64

Spektraler Anpassungswert berücksichtigen:

C  Ctr

Wandstärke [mm]:

275 406

### Aufbau

Tragkonstruktion:

Ständer  
 Massivholz

Beplankung:

Beplankung beidseitig  
 Beplankung einseitig

Fassadentyp:

Hinterlüftete Fassade  
 Hinterlüftete Fassade und Bekleidung  
 Kompaktfassade  
 Kompaktfassade und Bekleidung

Deckenbekleidung:

Seite 1 von 1. Es wurden 8 passende Bauteile gefunden.

Lignum ID-Nº Grafik	Grundkonstruktion Bekleidung Herkunft Schalldämmwerte	Aufbauhöhe Gewicht U-Wert	Luft-Schalldämmwerte	
<b>D0733</b> 	Massivholz Kompaktfassade Verifizierte Berechnung	350 mm 113 kg/m <sup>2</sup> -	<b>R<sub>w</sub></b> <b>C</b> <b>C<sub>tr</sub></b>	53 dB -2 dB -7 dB
<i>i</i> Detail				
<b>D0737</b> 	Massivholz Hinterlüftete Fassade Verifizierte Berechnung	387 mm 105 kg/m <sup>2</sup> -	<b>R<sub>w</sub></b> <b>C</b> <b>C<sub>tr</sub></b>	56 dB -3 dB -11 dB
<i>i</i> Detail				
<b>D0751</b> 	Massivholz Kompaktfassade	365 mm 129 kg/m <sup>2</sup>	<b>R<sub>w</sub></b> <b>C</b>	58 dB -3 dB



## Bauteil D0733

<b>Lignum ID-Nº</b>	D0733
<b>Lignum Katalognummer</b>	D.3.04.J3
<b>Quelle Konstruktion</b>	Lignum, Jahr 2016
<b>Grundkonstruktion</b>	Massivholz
<b>Fassadentyp</b>	Kompaktfassade und Bekleidung
<b>Bekleidung</b>	Unterkonstruktion mit Direktabhänger
<b>Aufbauhöhe</b>	350 mm
<b>Gewicht</b>	113 kg/m <sup>2</sup>
<b>U-Wert</b>	-
<b>CO2-Total</b>	-
<b>Typ Schalldämmwerte</b>	Verifizierte Berechnung

Aussenwand mit einer Tragkonstruktion bestehend aus Massivholz ohne Hohlraumdämmung in der Tragkonstruktion. Beplankung aussen, aussen einfach beplankt. Einfache Bekleidung mit Hohlraumdämmung in der Bekleidung. Kompaktfassade.

Luft-Schalldämmwerte	
Rw	53 dB
C	-2 dB
Ctr	-7 dB

### Grafik

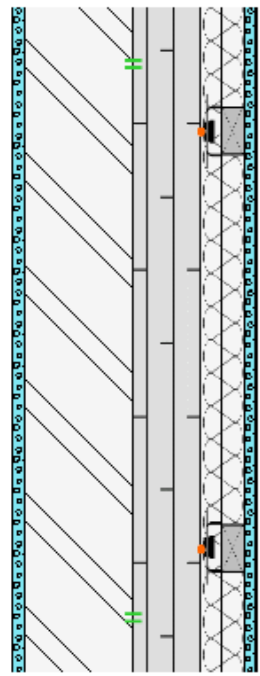

### Aufbau

Schicht	Produkt	Hersteller	Dicke	Gewicht	Breite (b)	Achsabstand (e)
Oberfläche 1	Aussenputzsystem passend zur Trägerplatte. Bestehend aus Grundbeschichtung, Gewebeamierung und Deckputz	Generisches Produkt	15 mm	20.0 kg/m <sup>2</sup>	-	-

## HFA-Broschüren

PLANUNGSBROSCHÜRE

### BAUEN MIT BRETTSPERRHOLZ IM GESCHOSSBAU

Fokus Bauphysik



PLANUNGSBROSCHÜRE

### HOLZRAHMENBAUWEISE IM GESCHOSSBAU

Fokus Bauphysik



DETAILKATALOG

### DECKENKONSTRUKTIONEN FÜR DEN MEHRGESCHOSSIGEN HOLZBAU

Schall- und Brandschutz

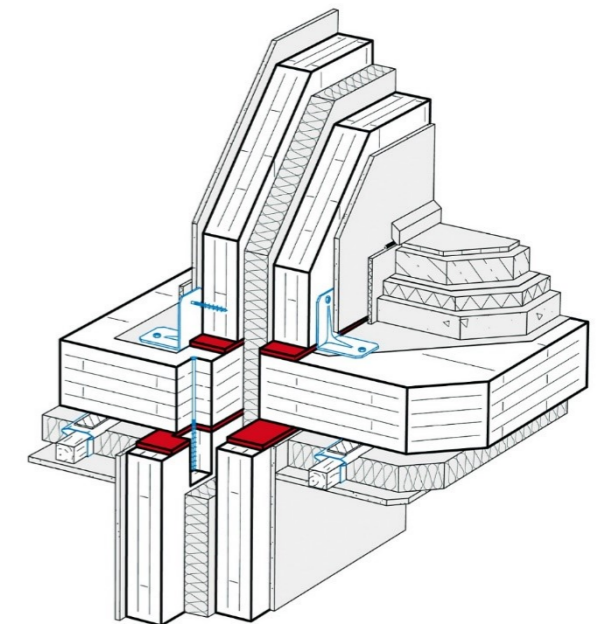

### 6.2 Bauteilaufstellung

#### Deckenaufbauten

Bez.	Detail	Dicke mm	Aufbau	$R_w$ [dB]	$L_{n,w}$ [dB]
TD 1		10	Bodenbelag	≥65	≤47
		50	Zementestrich		
			Trennschicht		
		30	Trittschalldämmung $s' \leq 9 \text{ MN/m}^3$		
		100	Splittschüttung ungebunden $\rho > 1400 \text{ kg/m}^3$		
TD 2			Rieselschutz	≥67	≤43
		140	Brettsperrholz		
		10	Bodenbelag		
		50	Zementestrich		
		30	Trittschalldämmung $s' \leq 9 \text{ MN/m}^3$		
		50	Splittschüttung ungebunden $\rho > 1400 \text{ kg/m}^3$		
TD 3			Rieselschutz	≥66	≤46
		140	Brettsperrholz		
		10	Bodenbelag		
		25	Trockenestrich		
		30	Trittschalldämmung $s' \leq 42 \text{ MN/m}^3$		
		50	Splittschüttung ungebunden $\rho > 1400 \text{ kg/m}^3$		
TD 4			Rieselschutz	≥64	≤47
		100	Splittschüttung ungebunden $\rho > 1400 \text{ kg/m}^3$		
		30	Trittschalldämmung $s' \leq 9 \text{ MN/m}^3$		
		10	Bodenbelag		
		50	Zementestrich		
			Trennschicht		
		10	Bodenbelag		
		30	Trittschalldämmung $s' \leq 9 \text{ MN/m}^3$		

#### Trennwandaufbauten

Bez.	Detail	Dicke mm	Aufbau	$R_w$ [dB]
TW 1		12,5	Gipskartonplatte (GKF)	≥60
		95	Brettsperrholz	
		60	Trennwandplatte MW	
		95	Brettsperrholz	
		12,5	Gipskartonplatte (GKF)	
TW 2		12,5	Gipskartonplatte (GKF)	≥68
		50	Vorsatzschale dazw. Dämmstoff	
		95	Brettsperrholz	
		30	Trennwandplatte MW	
		95	Brettsperrholz	
		50	Vorsatzschale dazw. Dämmstoff	
TW 3		12,5	Gipskartonplatte (GKF)	≥60
		50	Holzwole Leichtbauplatte	
		140	Brettsperrholz	
		20	Trennwandplatte MW	
		50	Holzwole Leichtbauplatte	
		12,5	Gipskartonplatte (GKF)	
		25	2 x 12,5 mm Gipskartonplatte (GKF)	
		100	Konstruktionsholz (dazw. Mineralwolle)	
		25	2 x 12,5 mm Gipskartonplatte (GKF)	

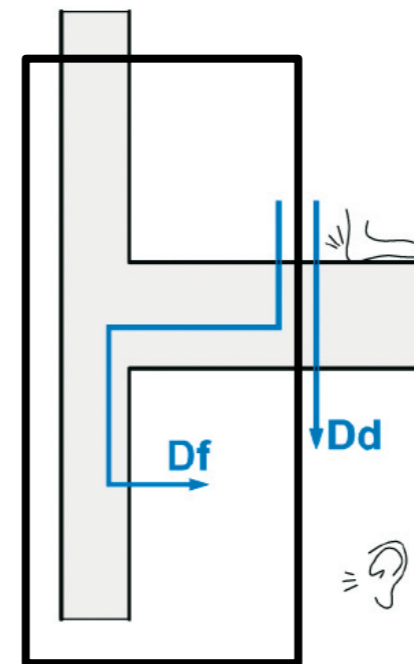
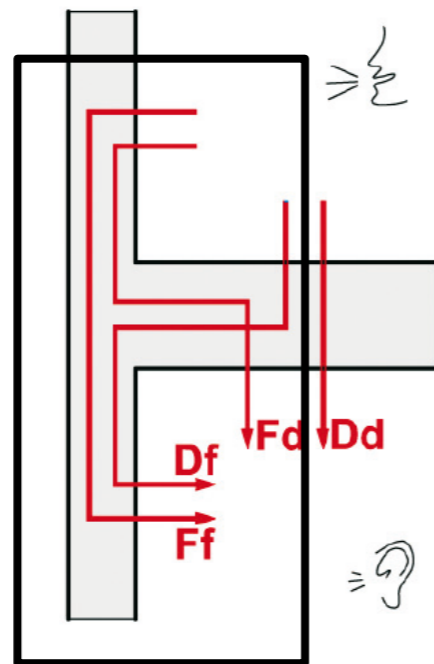

### 6.3.3 Aufbau des Knotens Decke – Wohnungstrennwand

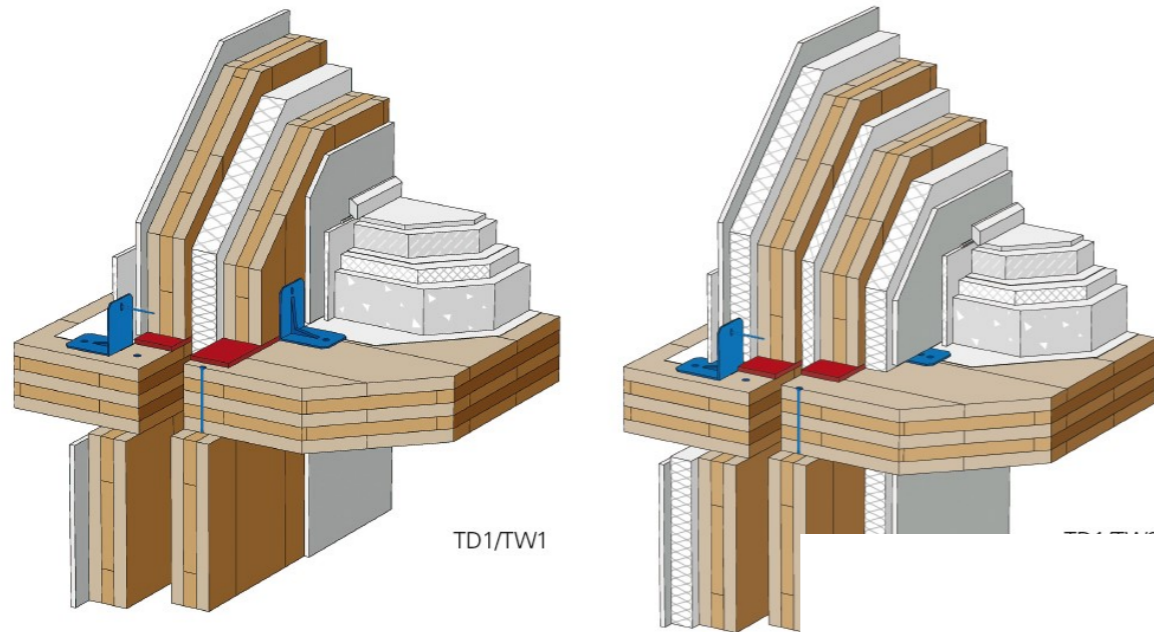

TD1/TW1

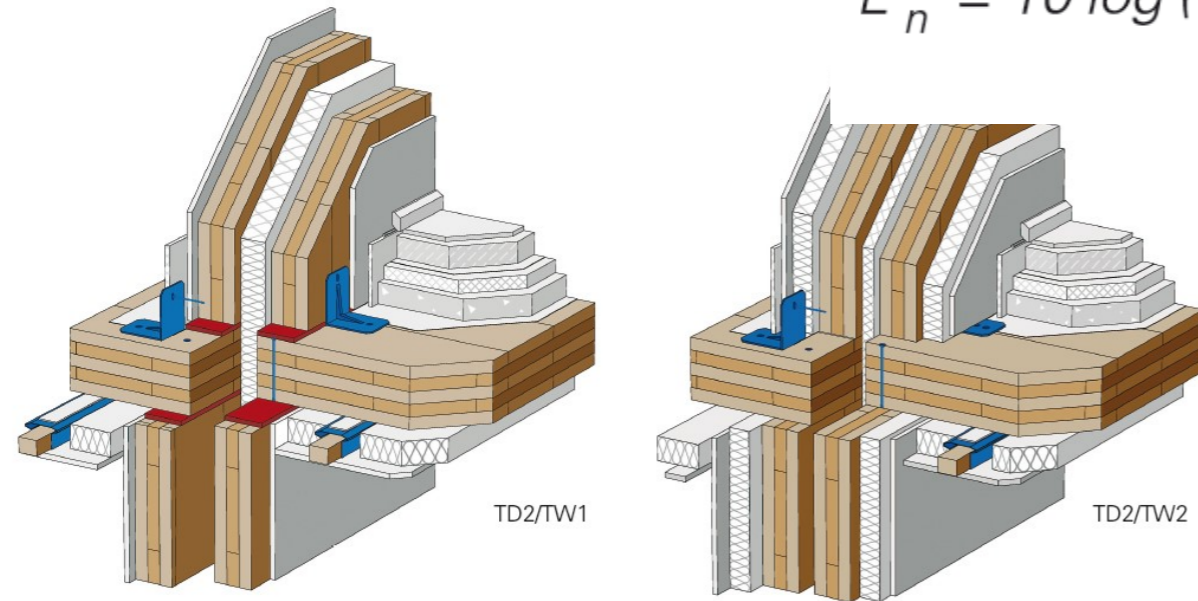

TD2/TW1

TD2/TW2

$$L'_n = 10 \log \left( 10^{\frac{L_n}{10}} + 10^{\frac{L_{n,Df}}{10}} \right) \text{ dB}$$

### 6.3.4 Details Knoten Decke – Wohnungstrennwand

TD1 / TW1

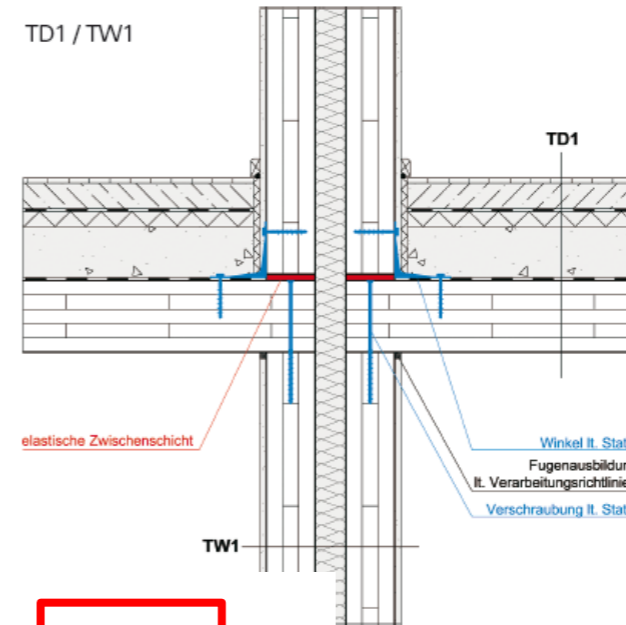

elastische Zwischenschicht

Winkel lt. Statik  
Fugenausbildung  
lt. Verarbeitungsrichtlinien  
Verschraubung lt. Statik

TW1

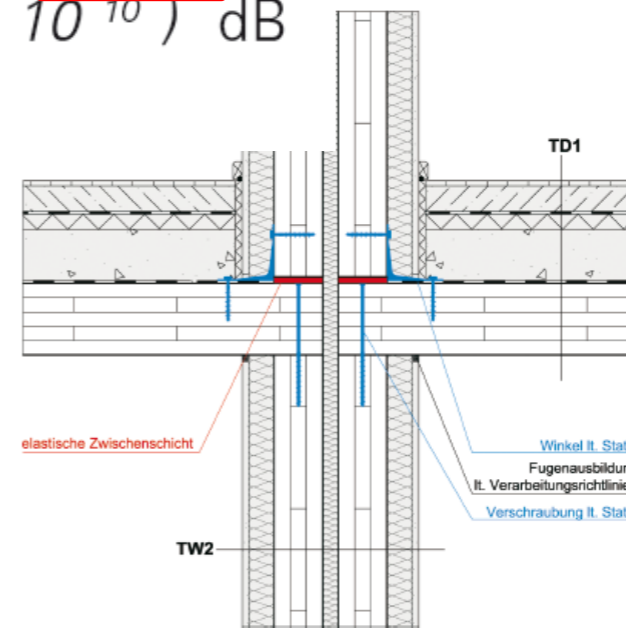

elastische Zwischenschicht

Winkel lt. Statik  
Fugenausbildung  
lt. Verarbeitungsrichtlinien  
Verschraubung lt. Statik

TW2

#### Flankenübertragung

ohne Befestigungsmittel	$D_{nf,w}$ [dB]	$L_{nDf,w}$ [dB]
Becker ESZ Pyramidenlager	58	34
Trelleborg Massivgummi	56	
Eichler Mafund G	68	
Getzner Sylodyn NB	69	
keine Lager	54	
mit Befestigungsmittel	$D_{nf,w}$ [dB]	$L_{nDf,w}$ [dB]
Becker ESZ Pyramidenlager	55	34
Trelleborg Massivgummi	54	
Eichler Mafund G	61	
Getzner Sylodyn NB	62	
keine Lager	54	

#### Flankenübertragung

ohne Befestigungsmittel	$D_{nf,w}$ [dB]	$L_{nDf,w}$ [dB]
Becker ESZ Pyramidenlager	65	30
Trelleborg Massivgummi	62	
Eichler Mafund G	73	
Getzner Sylodyn NB	74	
keine Lager	60	
mit Befestigungsmittel	$D_{nf,w}$ [dB]	$L_{nDf,w}$ [dB]
Becker ESZ Pyramidenlager	63	30
Trelleborg Massivgummi	60	
Eichler Mafund G	71	
Getzner Sylodyn NB	72	
keine Lager	60	

## ATLAS mehrgeschossiger Holzbau



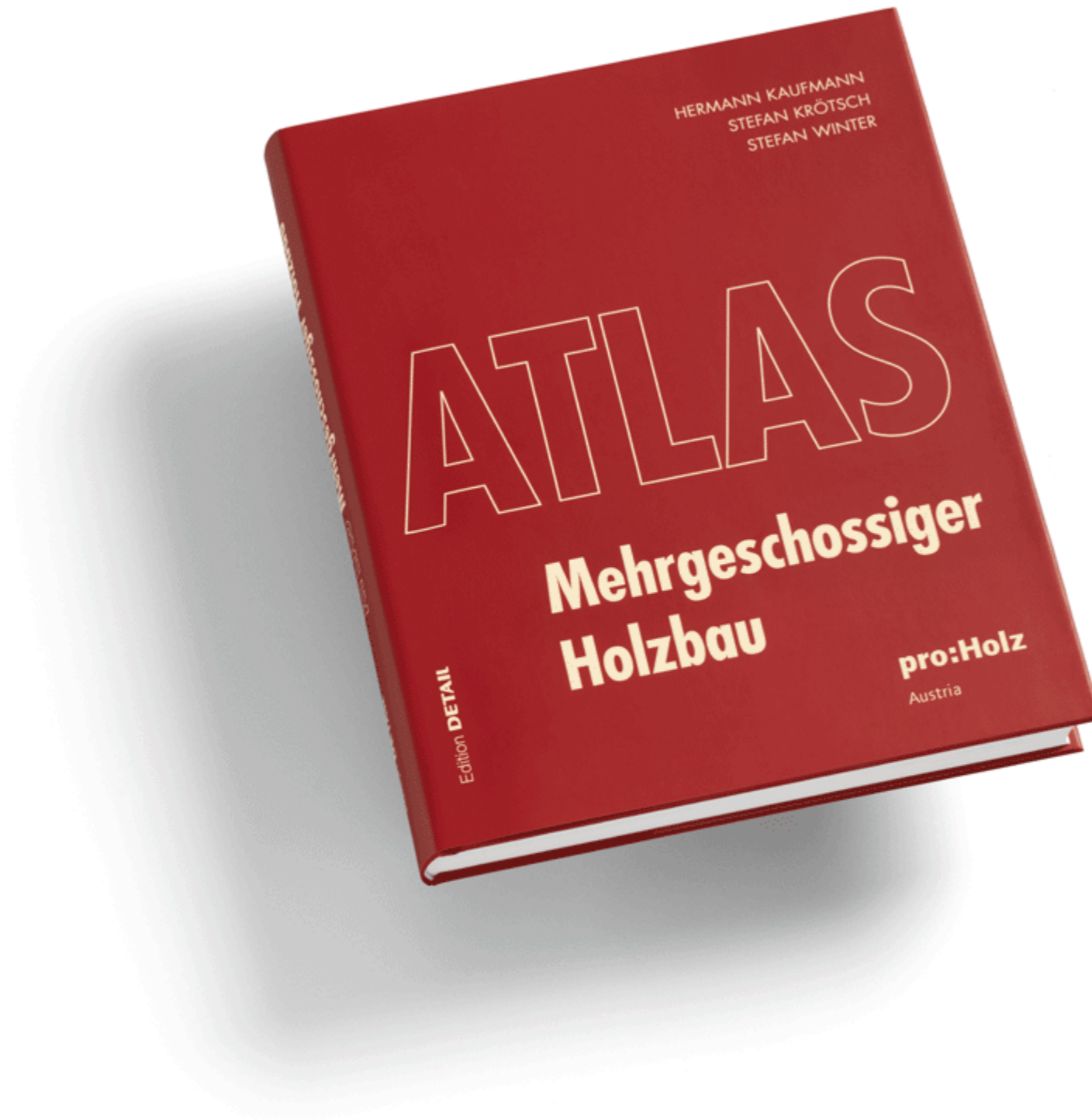

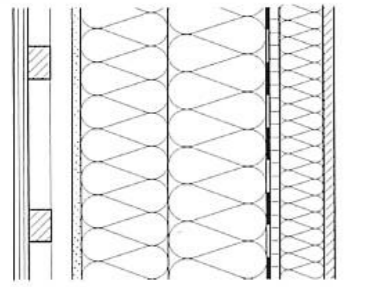
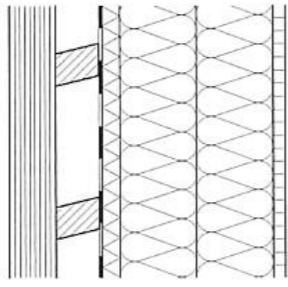
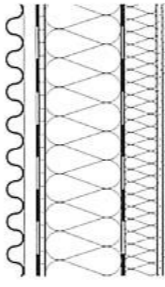
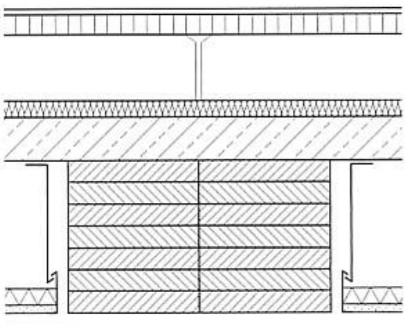
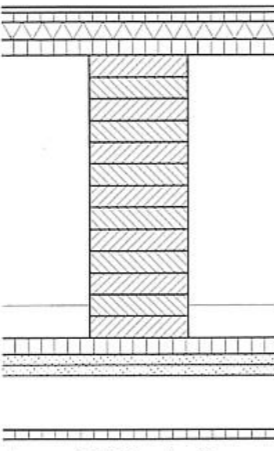
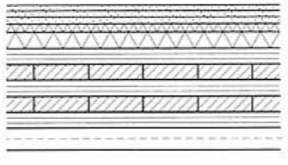
	Akustikpaneel <b>0,10 W/m²K</b>	BSH-Rippen 740 mm <b>0,16 W/m²K</b>	BSH-Träger 250 mm <b>0,20 W/m²K</b>
Außenwand Gesamtaufbau U-Wert			
	Wechselfalzschalung Eiche 27 mm Konterlattung 40 mm Hinterlüftungslattung 40 mm Spanplatte zementgebunden 16 mm Konstruktion, WD 340 mm Dampfbremse 18 mm OSB-Platte 18 mm Wärmedämmung / Installationsebene 110 mm Eichentäfer 20 mm	Lattung Lärche vertikal 85 mm Lattung 85 mm Fassadenbahn Holzfaserdämmplatte 32 mm Holzkonstruktion, Wärme- dämmung 280 mm OSB-Platte 22 mm	Wellblech 30 mm Lattung, Fassadenbahn 30 mm OSB-Platte 10 mm Holzkonstruktion, Wärme- dämmung 145 mm Dampfbremse Wärmedämmung 60 mm Gipskartonplatte 2x 10 mm
	<b>0,12 W/m²K</b>	<b>0,12 W/m²K</b>	<b>0,40 W/m²K</b>
Geschossdecke Gesamtaufbau REi; Trittschall; Luftschall			
	Bodenbelag 10 mm Mineralstoffplatte 38 mm Installationsebene gedämmt 122 mm Hohlraumdämmung 30 mm Holz-Beton-Rippen-Verbunddecke: Stahlbeton 80 mm BSH-Rippe 240/280 mm Decke abgehängt	Bodenbelag mit Trittschall- dämmung 10 mm OSB-Platte 18 mm Trittschalldämmung 32 mm Hohlkastenelement, mit Splittschüttung 520 mm mit Splittschüttung 60 mm Gipskartonplatte 2x 20 mm Abhängung, Leitungsführung 500 mm OSB-Platte 18 mm	Bodenbelag 10 mm Trockenestrich 25 mm Trittschalldämmung 15 mm Wabenschüttung 30 mm BSP 147 mm Kühldecke abgehängt Installation 495 mm
	<b>REI 90; L'_{n,w} = 30 dB; R'_{w} = 60 dB</b>	<b>REI 90; L'_{n,w} = k. A.; R'_{w} = k. A.</b>	<b>REI 60; L'_{n,w} = 82 dB; R'_{w} = 38 dB</b>

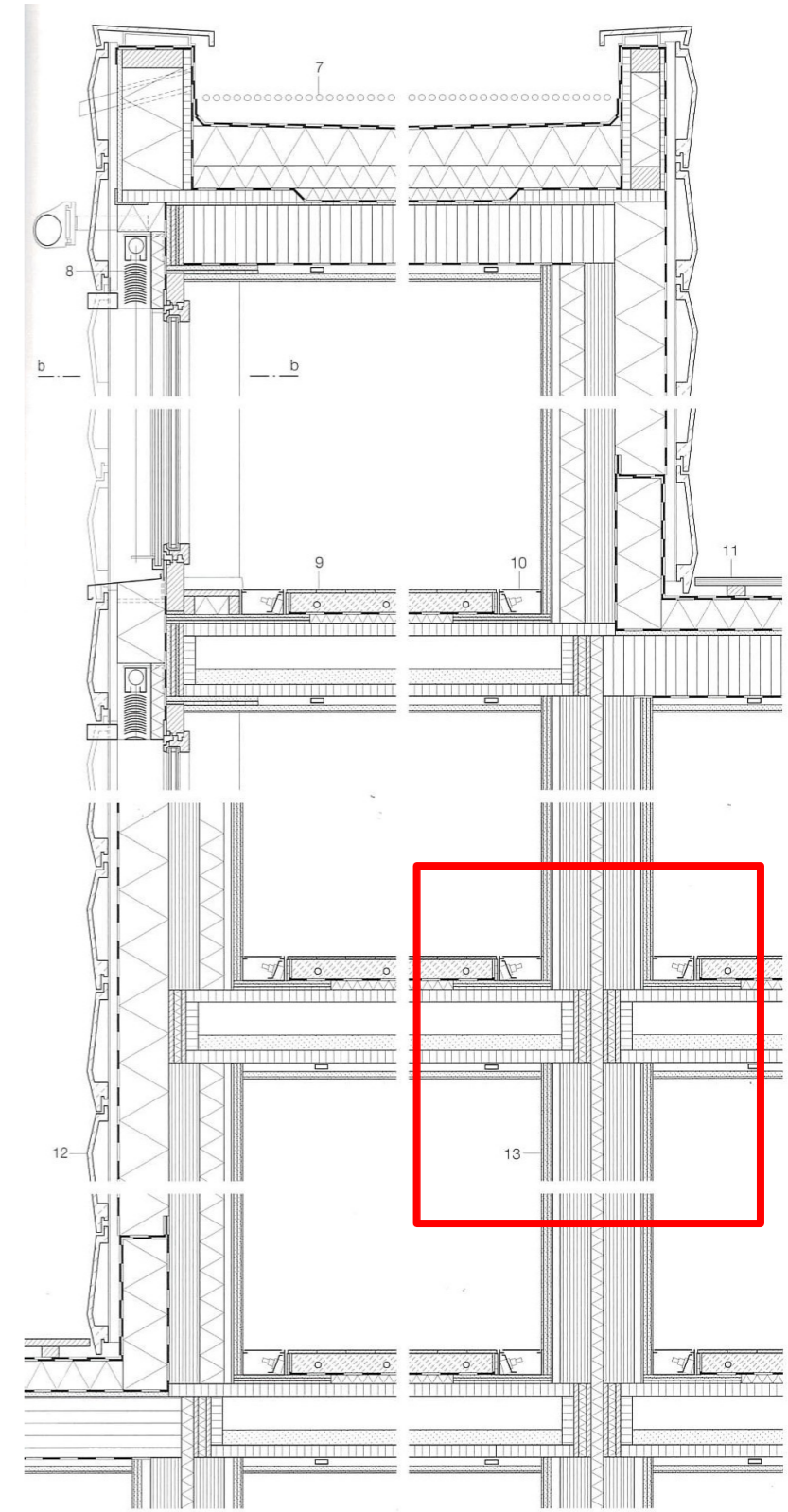

## Informationsdienst Holz

INFORMATIONSDIENST **HOLZ**



### Schallschutz im Holzbau – Grundlagen und Vorbemessung

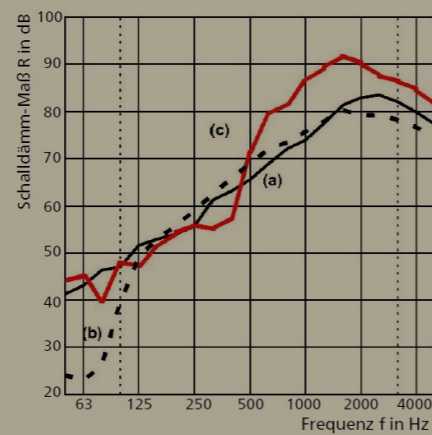

holzbau handbuch | REIHE 3 | TEIL 3 | FOLGE 1

Download:

<https://informationsdienst-holz.de/publikationen/>

### 2.4 \_ Zielwerte im Holzbau

Für Nutzer und Planer ist es geboten, Zielwerte zu vereinbaren, die auf die Bauweise abgestimmt und mit üblichen Konstruktionen abzubilden sind. Deshalb werden im Folgenden Empfehlungen für Zielwerte gegeben, die diesen Vorgaben gerecht werden. Insbesondere wird der tieffrequenten Schallübertragung beim Trittschall Beachtung geschenkt. Die verstärkte tieffrequente Schallübertragung ist allerdings nicht nur eine Herausforderung

des Holzbaus, sondern betrifft in der Bauakustik alle Bauweisen. Durch die Vielzahl der akustischen Parameter bei Holzbauteilen lassen sich wirksame Verbesserungsmaßnahmen leichter einbringen. Deshalb sind für Holzbauten, in Zusammenarbeit mit dem Auftraggeber, gesonderte Zielwerte zu vereinbaren. In Tabelle 2 sind Empfehlungen für bauakustische Zielwerte hinterlegt, die sich in der Baupraxis umsetzen lassen.

**Tabelle 2 | Normative Anforderung und Empfehlung für wichtige Zielwerte**

		Schallschutzniveau		
		2	3	4
Bauteil / Übertragungsweg:		BASIS $\triangleq$ DIN 4109-1:2018	BASIS +	KOMFORT
1	Wohnungstrennwand	$R'_w \geq 53$ dB	$R'_w \geq 56$ dB	$R'_w \geq 59$ dB
2	Reihenhaustrennwand	$R'_w \geq 62$ dB	$R'_w \geq 62$ dB $R_w + C_{50-5000} \geq 62$ dB <sup>1) 5)</sup>	$R'_w \geq 67$ dB $R_w + C_{50-5000} \geq 65$ dB <sup>1) 5)</sup>
3	Wohnungstrenndecke	$R'_w \geq 54$ dB	$R'_w \geq 57$ dB	$R'_w \geq 60$ dB
4	Wohnungstrenndecke Trittschallpegel	$L'_{n,w} \leq 53$ dB <sup>3)</sup>	$L'_{n,w} \leq 50$ dB $L_{n,w} + C_{1,50-2500} \leq 50$ dB <sup>2)</sup>	$L'_{n,w} \leq 46$ dB $L_{n,w} + C_{1,50-2500} \leq 47$ dB <sup>2)</sup>

## Einteilung Frequenzbereiche

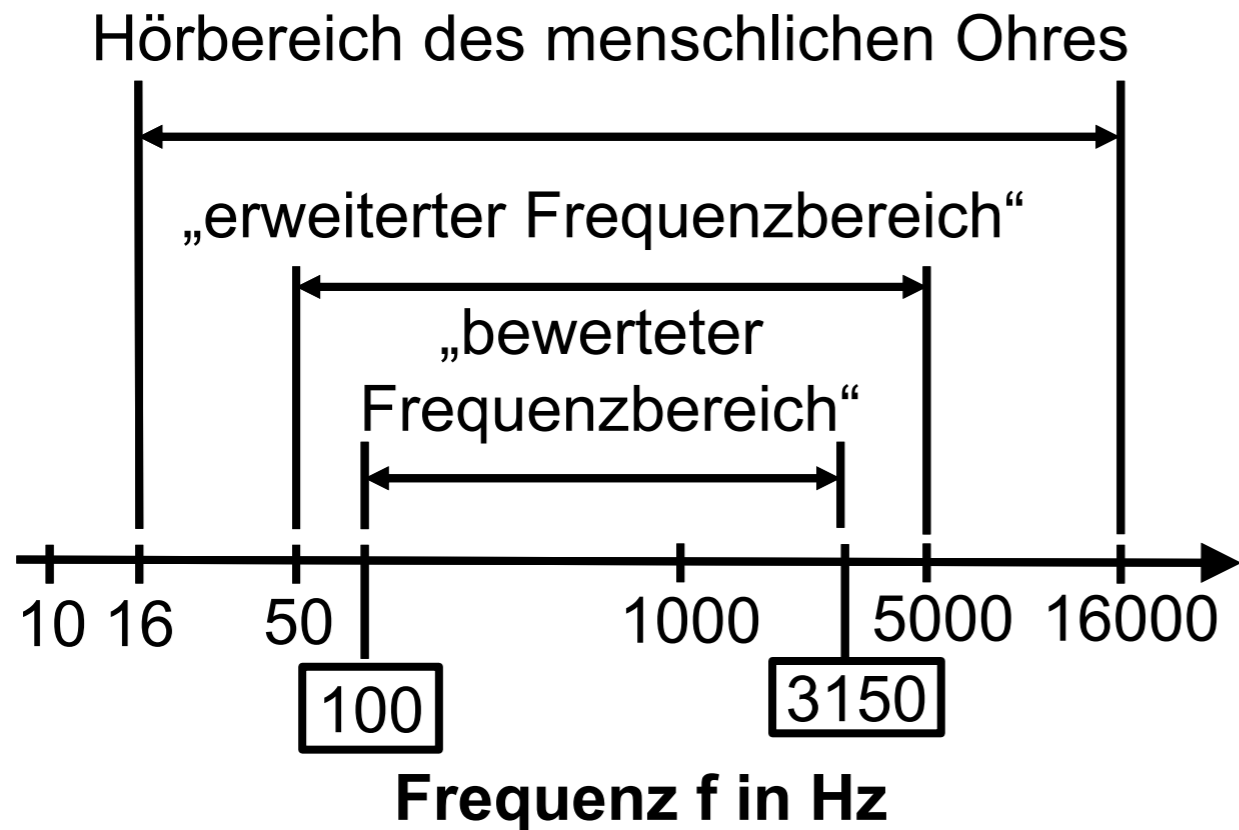

- Tieffrequenter Bereich 50 – 200 Hz
- Mittelfrequenter Bereich 250 – 1000 Hz
- Hochfrequenter Bereich 1250 – 5000 Hz

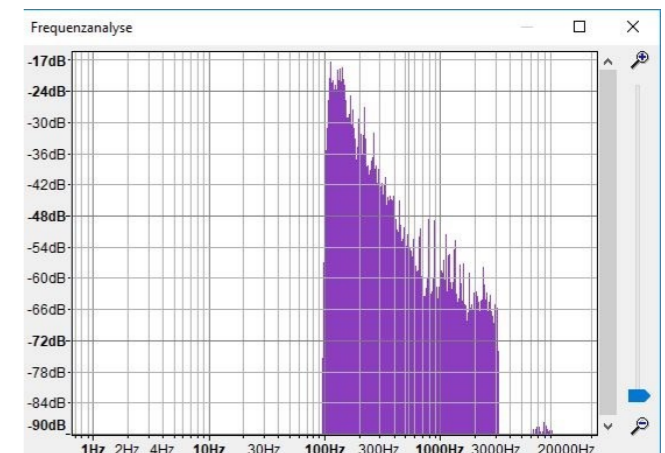
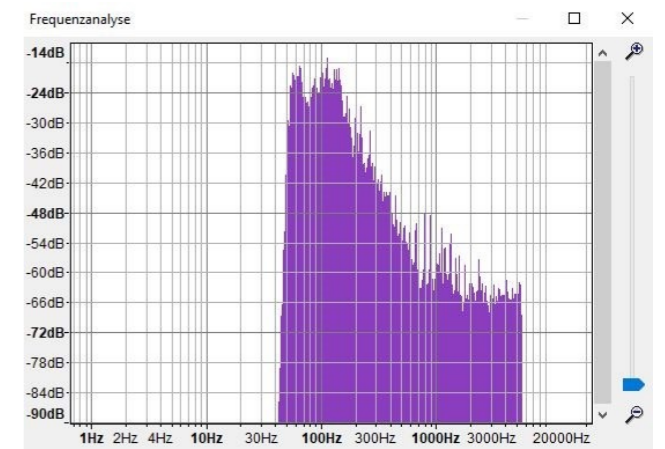
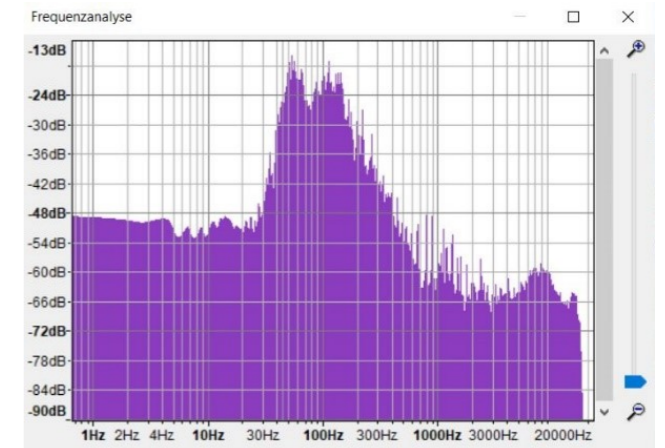

## Beispiel: Schallmessungen im Prüfstand



## 1. Luftschall

- **Messung möglich für:**
  - Wände, Fenster Türen
  - Decken (hat nur untergeordnete Bedeutung)



- **Ergebnis der Messung:**
  - Bewertetes Schalldämm-Maß (Einzahlwert)  $R_w$  in dB
  - Spektrum-Anpassungswerte  $C$  und  $C_{tr}$  in dB (bewerteter Frequenzbereich)
  - Zusätzliche Spektrum-Anpassungswerte z.B.  $C_{tr,50-5000}$  (erweiterter Frequenzbereich)



## Einzahlwert am Beispiel von Luftschall

- **Referenzwand (Ref\_DH)**
  - $R_w (C, C_{tr}) = 32 (1; -4) \approx 32,1$  dB
  - 80 mm BSP
- **Trennwand VS einseitig (TW)**
  - $R_w (C, C_{tr}) = 51 (-3; -9) \approx 51,3$  dB
  - 12,5 mm GKF  
60 mm VS (50/50, Miwo 50 mm)  
90 mm BSP
- **Trennwand VS zweiseitig (TW1)**
  - $R_w (C, C_{tr}) = 51 (-5; -13) \approx 51,9$  dB
  - 12,5 mm GKF  
70 mm VS (60/60, Miwo 50 mm)  
80 mm BSP
- **TW und TW1 haben den gleichen Einzahlwert aber unterschiedlichen Frequenzverlauf**

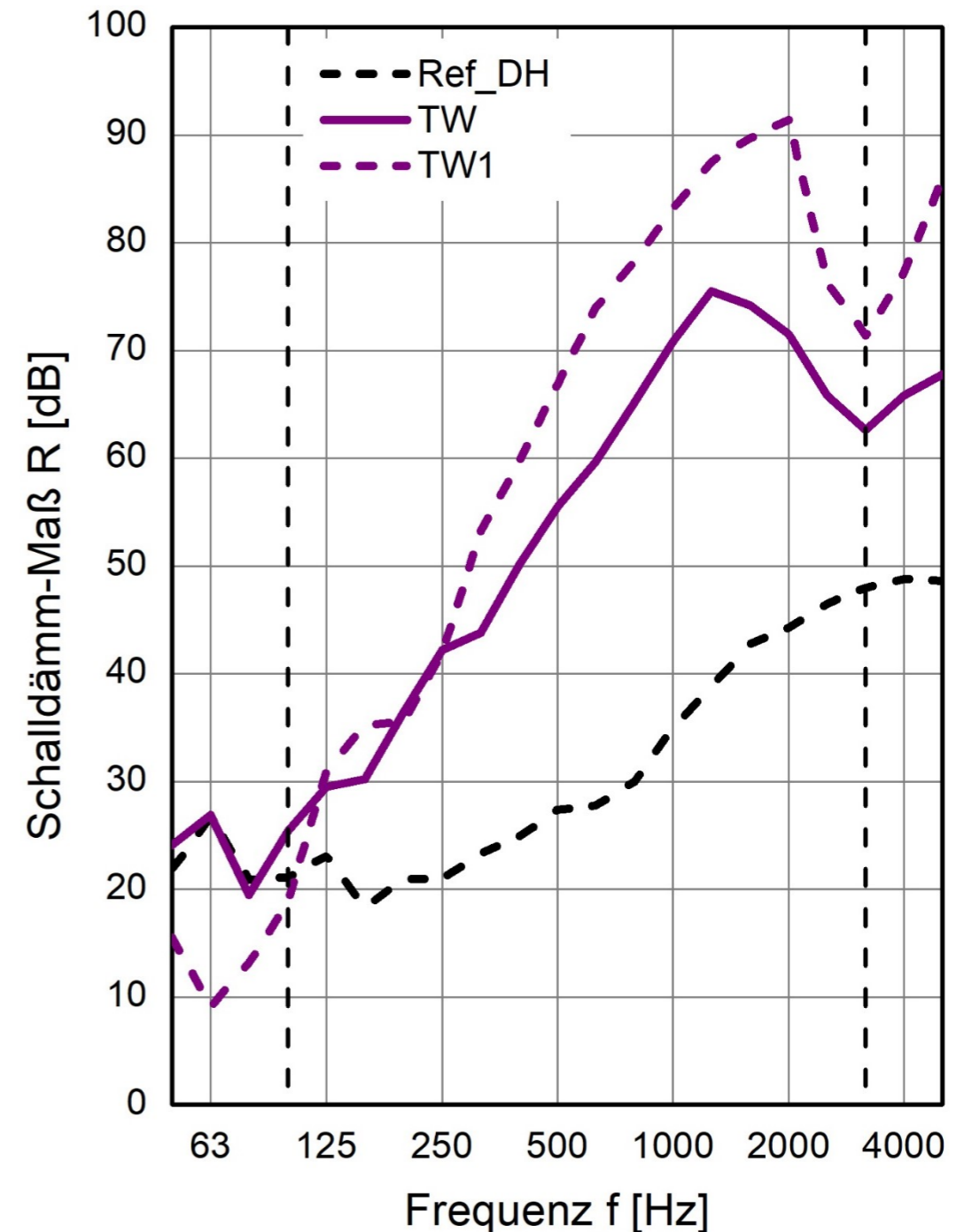

## Anwendung Spektrum-Anpassungswerte C und C<sub>tr</sub> (1)

- **Spektrum-Anpassungswert C berücksichtigt:**
  - Wohnaktivitäten (Reden, Musik, Radio, TV)
  - Kinderspielen
  - Schienenverkehr, mittlere und hohe Geschwindigkeit
  - Autobahnverkehr > 80 km/h
  - Düsenflugzeug in kleinem Abstand
  - Betriebe, die überwiegend mittel- und hochfrequenten Lärm abstrahlen
- **Spektrum-Anpassungswert C<sub>tr</sub> (traffic) berücksichtigt:**
  - Städtischer Straßenverkehr
  - Schienenverkehr mit geringer Geschwindigkeit
  - Propellerflugzeug
  - Düsenflugzeug in großem Abstand
  - Discomusik
  - Betriebe, die überwiegend tief- und mittelfrequenten Lärm abstrahlen

## Anwendung Spektrum-Anpassungswerte C und $C_{tr}$ (2)

- **Wichtigste Anwendungsregeln:**
  - Für die Wahrnehmung der Schallschutzwirkung durch das menschliche Gehör ist die Summe aus bewertetem Schalldämm-Maß und Spektrum-Anpassungswert maßgebend. Spektrum-Anpassungswerte allein haben keine Aussagekraft
  - Der betrachtete Frequenzbereich sollte in jedem Fall die bauakustisch bedeutsamen Frequenzen von 50 – 100 Hz einbeziehen. Ob die obere Bereichsgrenze bei 3150 oder 5000 Hz einbezogen wird, hat nur geringen Einfluss auf das Ergebnis.
  - Die Wahl des geeigneten Spektrum-Anpassungswertes hängt von der Art der einwirkenden Geräusche ab. Als Faustregel ist bei Wohngeräuschen der Wert C und bei Verkehrslärm (Außenbauteilen) sicherheitshalber der Wert  $C_{tr}$  heranzuziehen.
- **Spektrum-Anpassungswert  $C_{tr,50-5000}$ :**
  - den erweiterten Frequenzbereich
  - Bei Außenwänden mit WDVS stellt  $R_w + C_{tr,50-5000}$  die am besten geeignetste Beurteilungsgröße dar, da sie dem menschlichen Höreindruck am nächsten kommt.

(Quelle: Forschungsbericht Schallschutz bei Wäremedämm-Verbundsystemen im Holz- und Leichtbau)

## 2. Trittschall

- **Trittschallanregung mit dem Norm-Hammerwerk**
  - 5 Hämmer, je 500g, 10 Hz (10 Schläge/Sekunde)
- **Ergebnis der Messung:**
  - Bewerteter Norm-Trittschallpegel (Einzahlwert)  $L_{n,w}$  in dB
  - Spektrum-Anpassungswerte  $C_1$  und  $C_{1,50-2500}$  in dB

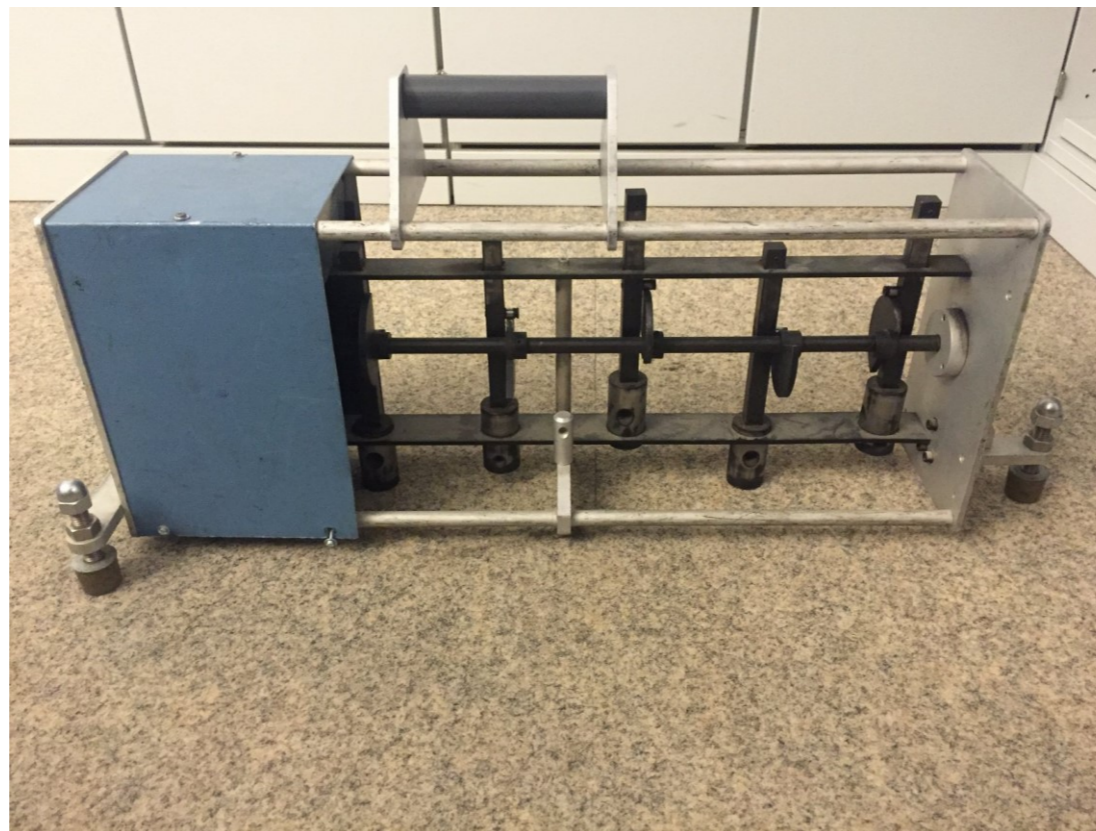

Quelle: <https://commons.wikimedia.org/w/index.php?curid=45965819>

## Alternativen bei der Trittschallanregung

- **Quellenabhängige Anregung der Decke**
- **Modifiziertes Normhammerwerk (barfuß gehende Person)**
  - Elastomerunterlage zwischen Hämmern und Boden, dym. Steife  $s' = 34 \text{ MN/m}^3 \pm 10\%$ , Verlustfaktor  $\eta$  0,2 – 0,5
  - + gleichmäßiges gut messbares Geräusch
  - - geringe Lautstärke
  - - Probleme bei der Reproduzierbarkeit und Dauerhaftigkeit des Elastomers
- **Japanischer Gummiball (springende Kinder)**
  - Hohlkugel mit 180 mm Durchmesser und 2,5 kg Gewicht, Fallhöhe 1 m, Material und Rückprallkoeffizient vorgegeben
  - + hoher Pegel vor allem bei tiefen Frequenzen
  - - erhöhte Messunsicherheit durch Impulsgeräusch

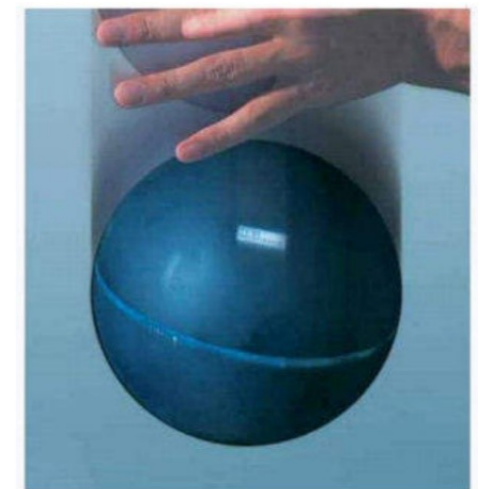
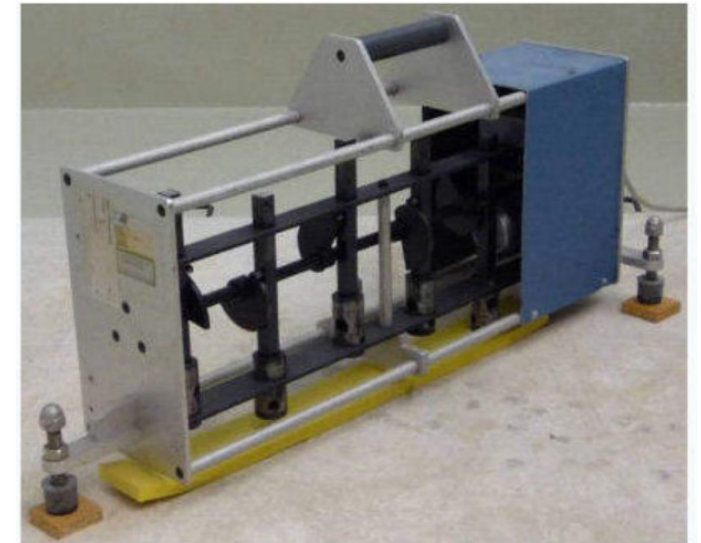

Quelle: Lutz Weber: So wird Trittschall angeregt, [www.trockenbau-ausbau.de](http://www.trockenbau-ausbau.de), zuletzt geprüft 09.10.2019

## Anwendung Spektrum-Anpassungswerte $C_I$ und $C_{I,50-250}$ (1)

- Sowohl das Anregespektrum des Normhammerwerks als auch die Berechnung vom  $L_{n,w}$  unterscheiden sich stark vom Frequenzspektrum üblicher Gehgeräusche (~ 50 – 200 Hz).
- $L_{n,w}$ -Wert unterscheidet sich stark vom subjektiven Höreindruck beim begehen (insbesondere bei Holzdecken).
- **Spektrum-Anpassungswert  $C_I$  (Impact):**
  - Berücksichtigung des Unterschieds zwischen Normhammerwerk und Geher (im Bereich 100 - 3150 Hz)
- **Spektrum-Anpassungswert  $C_{I,50-2500}$  (Impact):**
  - Kommt dem subjektiven Höreindruck am nächsten, da tiefe Frequenzen einbezogen werden
  - Beispiel:  

$$L_{n,w}(C_{I,50-2500}) = 30(27) \text{ dB} \rightarrow L_{n,w} + C_{I,50-2500} = 57 \text{ dB}$$

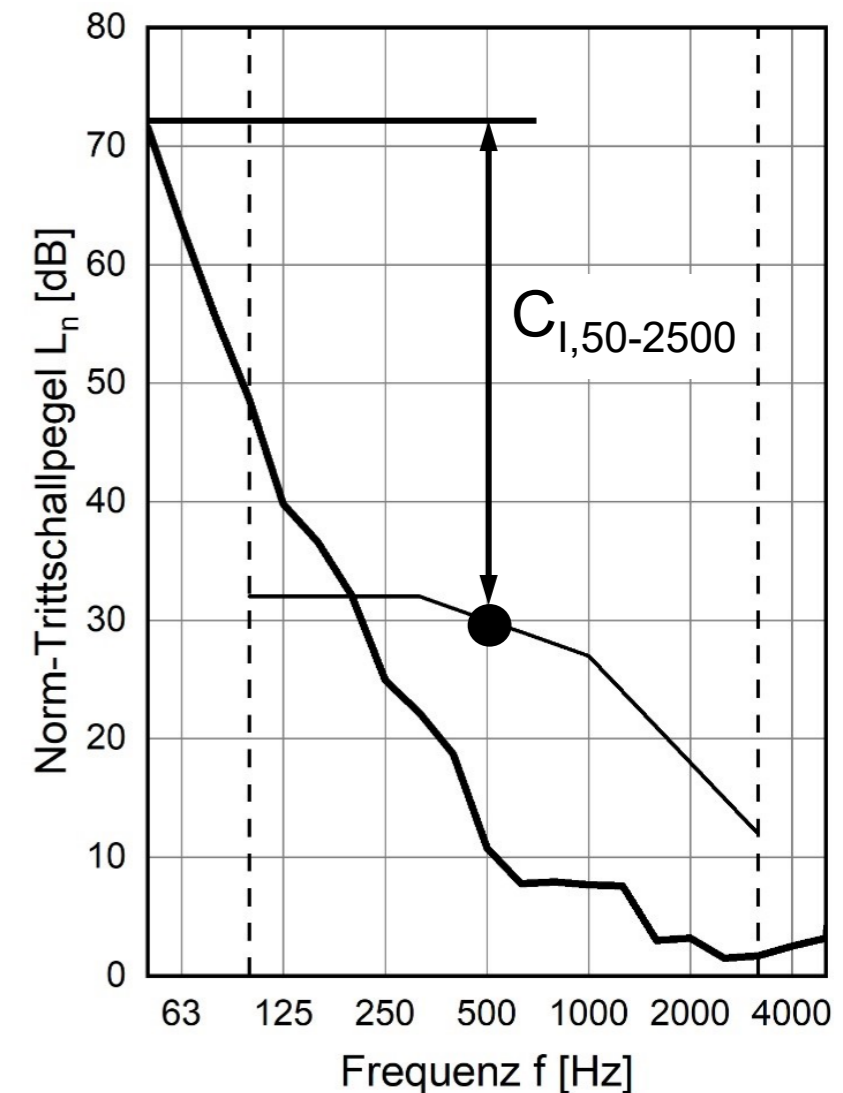

### Verbale Beschreibung der Klasse BASIS:

Laute Sprache:	verstehbar
Sprache in angehobener Sprechweise:	im Allgemeinen verstehbar
Sprache in normaler Sprechweise:	im Allgemeinen nicht verstehbar, noch hörbar
Gehgeräusche:	im Allgemeinen störend

### Verbale Beschreibung der Klasse BASIS+:

Laute Sprache:	im Allgemeinen verstehbar
Sprache in angehobener Sprechweise:	im Allgemeinen nicht verstehbar
Sprache in normaler Sprechweise:	nicht verstehbar
Gehgeräusche:	nicht mehr störend <sup>1)</sup>

<sup>1)</sup> Dies wird durch die Berücksichtigung des  $C_{L,50-2500}$  erreicht

### Verbale Beschreibung der Klasse KOMFORT:

Laute Sprache:	im Allgemeinen nicht verstehbar
Sprache in angehobener Sprechweise:	nicht verstehbar
Sprache in normaler Sprechweise:	nicht hörbar
Gehgeräusche:	nicht störend bzw. kaum wahrnehmbar <sup>1)</sup>

<sup>1)</sup> Dies wird durch die Berücksichtigung des  $C_{L,50-2500}$  erreicht.

Es ist davon auszugehen, dass der A-bewertete Pegel unter 33 dB(A) liegt und damit nur noch selten wahrgenommen wird.

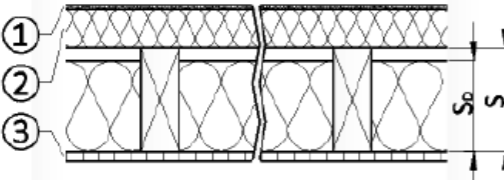
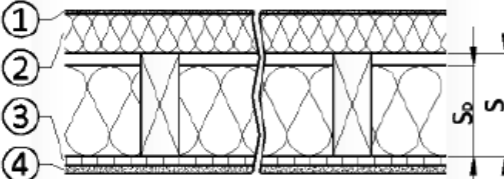
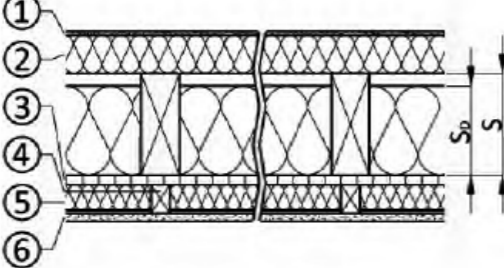
Fortsetzung Tabelle 45: Außenwände Holztafelbau					
Spalte	1	2	3	4	
	Konstruktionsdetails				
	Dämmschichtdicke $S_D$		Benutzung/		$R_w$
Zeile	Schnitt horizontal				
11		Tabelle 26: Massivholzdecken ohne Unterdecken			
12		Tabelle 26: Massivholzdecken ohne Unterdecken mit Aufbauten aus mineralisch gebundenen Estrichen			
13		Tabelle 26: Massivholzdecken ohne Unterdecken mit Aufbauten aus mineralisch gebundenen Estrichen			

Spalte	1	2	3	4	5			
Zeile	Schnitt		Dämmung d in mm s' in MN/m <sup>3</sup>	Beschwerung d in mm m' in kg/m <sup>2</sup>	$L_{n,w}$ ( $C_{1,50-2500}$ ) in dB	$R_w$ ( $C_{50-5000}$ ; $C_{tr,50-5000}$ ) in dB		
1			MW (DES-sh) d ≥ 40 s' ≤ 7	Schüttgut	-	56 <sup>a</sup> (3)	62 <sup>a</sup> (-6;-18)	
2					d ≥ 40 m' ≥ 60	46 <sup>a</sup> (5)	68 <sup>a</sup> (-7;-20)	
3					d ≥ 60 m' ≥ 90	40 <sup>c</sup> (8)	72 <sup>c</sup> (-8;-21)	
4					d ≥ 100 m' ≥ 150	38 <sup>j</sup> (4)	77 <sup>j</sup> (-13;-28)	
5			MW (DES-sh) d ≥ 30 s' ≤ 8	Platten	d ≥ 40 m' ≥ 100	45 <sup>a</sup> (4)	72 <sup>a</sup> (-8;-23)	
6					Schüttgut	d ≥ 60 m' ≥ 90	40 <sup>g</sup> (9)	74 <sup>g</sup> (-9;-24)
7						d ≥ 100 m' ≥ 150	38 <sup>g</sup> (5)	76 <sup>g</sup> (-10;-25)

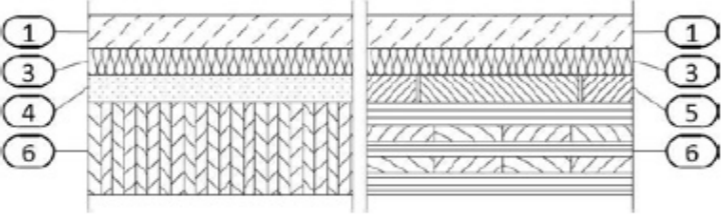
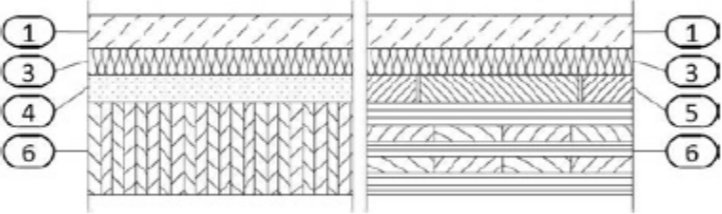

### 4 \_ Bauakustische Vorbemessung von Holzbauteilen

In den folgenden Abschnitten wird für eine Beispielsituation im mehrgeschossigen Holzbau die bauakustische Planung durch eine einfache und auf der sicheren Seite liegende Vorbemessung dargestellt. Dabei wird der Fokus auf die Datenquellen sowie die Vorgehensweise gelegt. Die Vorbemessung findet üblicherweise in einer frühen Planungsphase statt, deshalb kann durch eine korrekte Vorbemessung der Grundstein für eine solide bauakustische Planung gelegt und eine aufwän-

können. Die hierzu erforderlichen Berechnungen wurden nach [30] durchgeführt. Die Beschreibung dieser Berechnung und die Anwendung des Nachweisverfahrens für Holzbauten wird auf die Folgeschichten dieser Publikation verwiesen.

#### Vorbemessungsbeispiel:

Als Beispiel für die Vorbemessung sollen Gebäude der Gebäudeklasse 4 nach MBNEN 2002 Abb. 4.1 und 4.2 zeigen hierfür die w

#### Vorgehensweise bei der Vorbemessung für den Luftschallschutz:

1. Zielwert für  $R'_{w}$  festlegen, falls erforderlich auch für  $R_w + C_{50-5000}$  (z. B. BASIS+).
2. Ableiten des Bauteilniveaus aus dem Zielwert + 7 dB nach Gleichung (9) und Wahl eines entsprechenden Bauteils. Dazu können Tabelle 20, 30 und 35 im Kapitel 6 herangezogen werden, die auch Hinweise zum Brandschutz enthalten.
3. Bewerten der Flankensituation und Wahl von Flanken, die das Kriterium  $D_{n,f,w} + 7$  dB nach Gleichung (10) erreichen.
4. Bei Reihen- und Doppelhaustrennwänden Abgleich des Kriteriums  $R_w + C_{50-5000}$ .

## Einfluss Nebenwege

Aufschlag für Flankenübertragung in Abhängigkeit der  $L_{n,w}$  der Decke

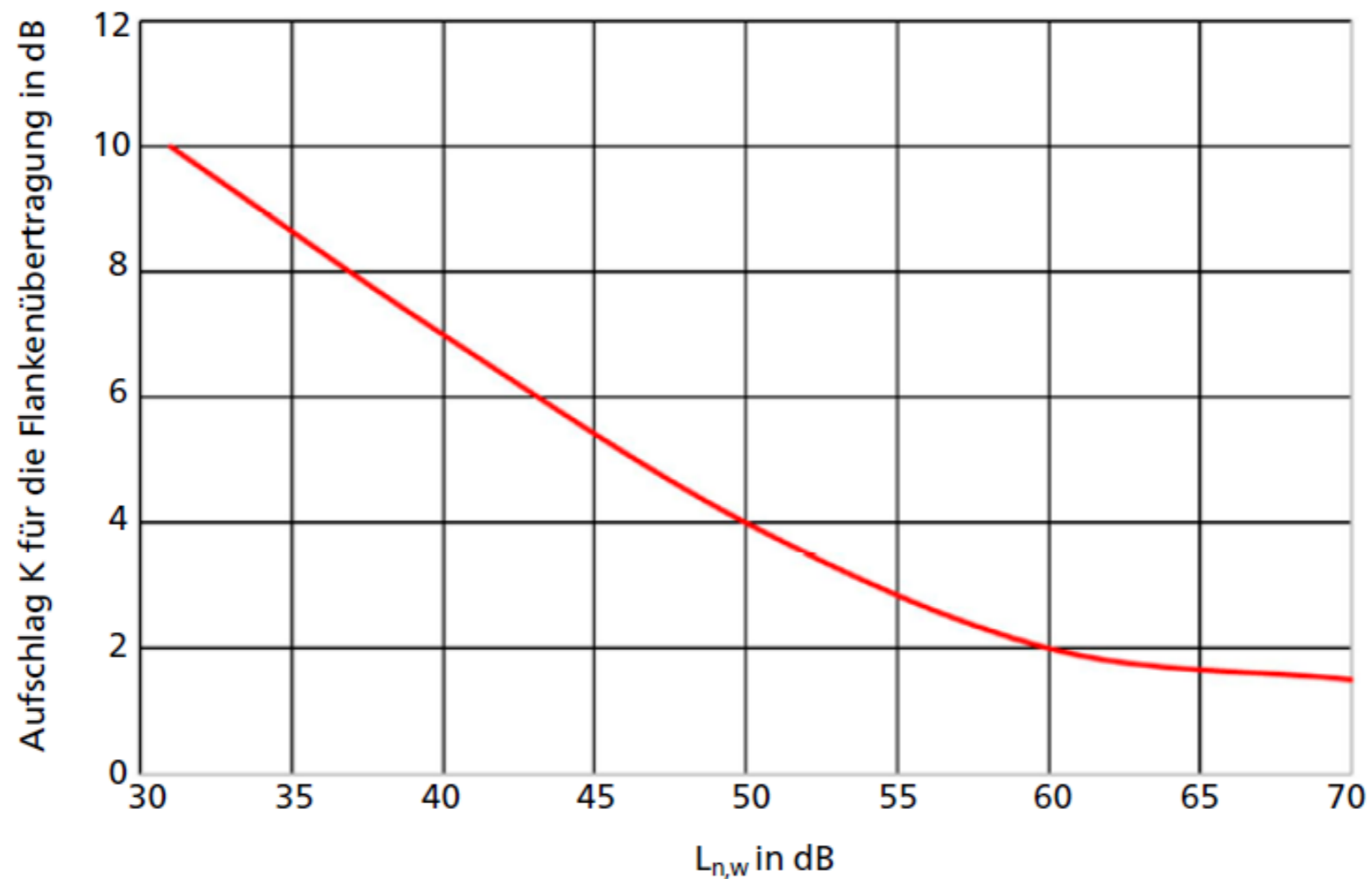

Blödt, A.; Rabold, A.; Halstenberg, M. (2019):  
Schallschutz im Holzbau - Grundlagen und Vorbemessung.  
Holzbau Handbuch, 3 / 3 / 1.

## Umrechnung $L'_{n,w}$ in $L'_{nT,w}$

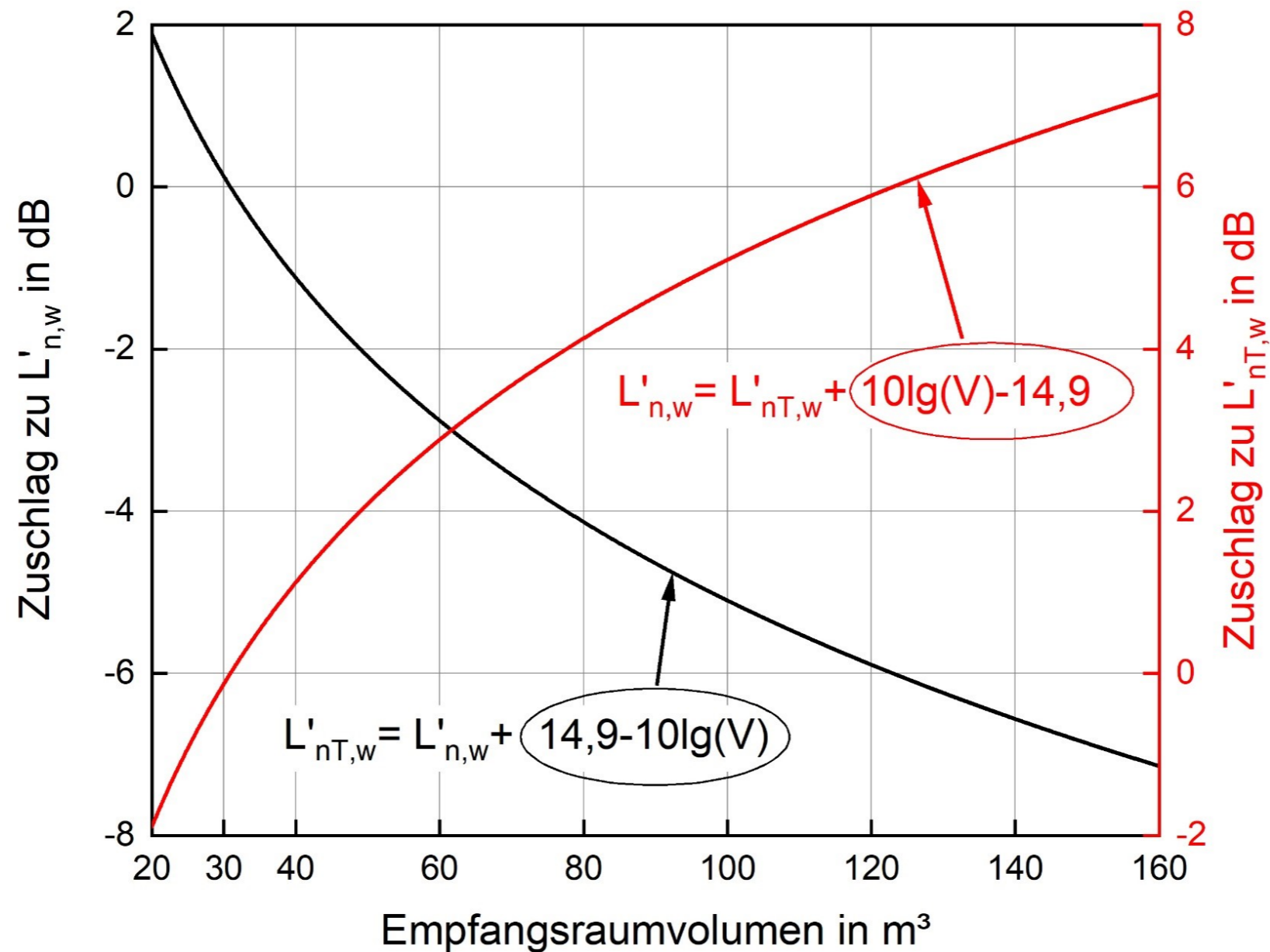

DIN 4109-2/33:2016-07

DEUTSCHE NORM

Juli 2016

**DIN 4109-2**

**DIN**

ICS 91.120.20

Ersatzvermerk  
siehe unten

**Schallschutz im Hochbau –  
Teil 2: Rechnerische Nachweise der Erfüllung der Anforderungen**

Sound insulation in buildings –  
Part 2: Verification of compliance with the requirements by calculation

Protection acoustique dans le bâtiment –  
Partie 2: Vérification par calcul de la conformité aux exigences

### 4.2.4 Luftschalldämmung im Holz-, Leicht- und Trockenbau

Die Berechnung der Flankenübertragung nach Gleichung (10) anhand der Direktstoßstellendämm-Maße ist im Holz-, Leicht- und Trockenbau aufgrund der inhomogenen Konstruktionen problematisch. Stattdessen wird die Flankenübertragung bewerteteten Norm-Flankenschallpegeldifferenzen  $D_{n,f,w}$  der an der Schallflankierenden Bauteile berechnet.

Vorsatzschalen und Fußbodenaufbauten werden als integrierter Teil des Bauteils betrachtet.

Das bewertete Bau-Schalldämm-Maß  $R'_{w}$  berechnet sich nach:

$$R'_{w} = -10 \lg \left[ 10^{-R_{Dd,w}/10} + \sum_{F=f=1}^n 10^{-R_{Ff,w}/10} \right]$$

mit

$$R_{Ff,w} = D_{n,f,w} - 10 \lg \frac{l_{lab}}{l_f} + 10 \lg \frac{S_S}{A_0}$$

Dabei ist

$R'_{w}$  das bewertete Bau-Schalldämm-Maß zwischen zwei Räumen, in dB;

$R_{Dd,w}$  das bewertete Schalldämm-Maß des trennenden Bauteils, in dB;

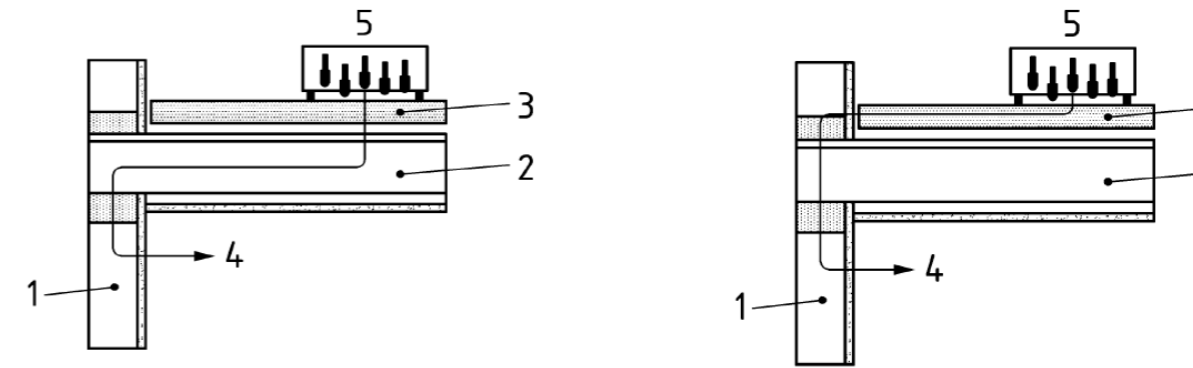

#### Legende

- 1 Wand
- 2 Decke
- 3 schwimmender Estrich
- 4 Weg
  - a) Df mit  $K_1$
  - b) DFf mit  $K_2$
- 5 Norm-Hammerwerk

a) Übertragung auf dem Weg Df

b) Übertragung auf dem Weg DFf

Bild 5 — Flankierende Trittschallübertragung

Damit wird die vertikale Trittschallübertragung wie folgt berechnet:

$$L'_{n,w} = L_{n,w} + K_1 + K_2$$





Dabei ist

$L'_{n,w}$  der bewertete Norm-Trittschallpegel der Holzdecke in der Bausituation, in dB;

$L_{n,w}$  der bewertete Norm-Trittschallpegel der Holzdecke ohne Flankenübertragung, in dB;

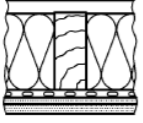
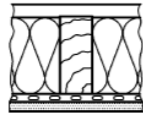
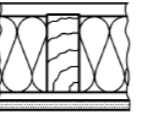
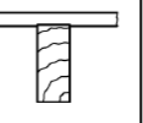
$K_1$  der Korrekturwert zur Berücksichtigung der Flankenübertragung auf dem Weg Df

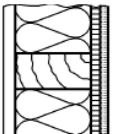
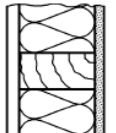
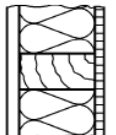
Tabelle 3 — Korrekturwert  $K_1$  zur Berücksichtigung der Flankenübertragung auf dem Weg Df (Übertragungssituation nach Bild 5a))

1		2				
Wandaufbau im Empfangsraum		Deckenaufbau				
						
		2 x GK an FS	1 x GK an FS	GK-Lattung oder direkt	offene HBD	BSD oder HKD
	GK + HW	$K_1 = 6 \text{ dB}$	$K_1 = 3 \text{ dB}$	$K_1 = 1 \text{ dB}$		
	GF	$K_1 = 7 \text{ dB}$	$K_1 = 4 \text{ dB}$	$K_1 = 1 \text{ dB}$		
	HW	$K_1 = 9 \text{ dB}$	$K_1 = 5 \text{ dB}$	$K_1 = 4 \text{ dB}$		
	Holz- oder HW-Element					

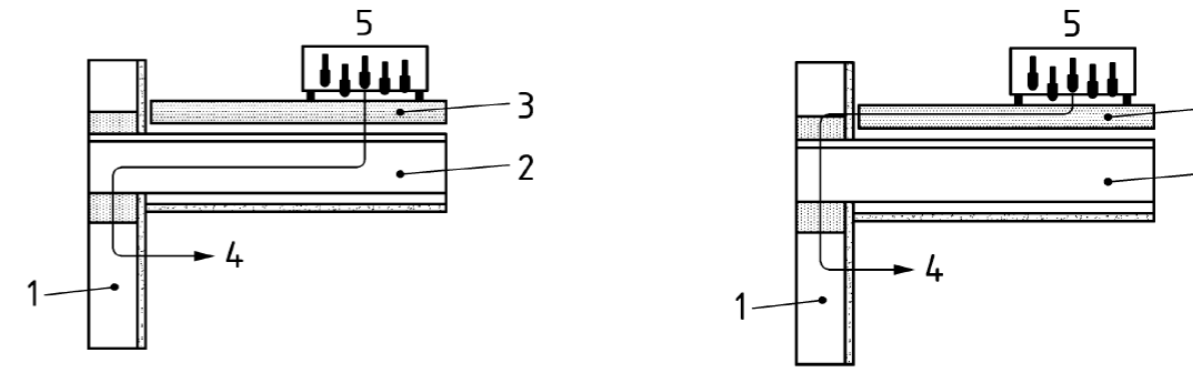

### Legende

- 1 Wand
- 2 Decke
- 3 schwimmender Estrich
- 4 Weg
- 5 Norm-Hammerwerk

a) Übertragung auf dem Weg Df

b) Übertragung auf dem Weg DFf

Bild 5 — Flankierende Trittschallübertragung

Damit wird die vertikale Trittschallübertragung wie folgt berechnet:

$$L'_{n,w} = L_{n,w} + K_1 + K_2$$

Dabei ist

$L'_{n,w}$  der bewertete Norm-Trittschallpegel der Holzdecke in der Bausituation, in dB;

$L_{n,w}$  der bewertete Norm-Trittschallpegel der Holzdecke ohne Flankenübertragung, in dB;

$K_1$  der Korrekturwert zur Berücksichtigung der Flankenübertragung auf dem Weg Df

DEUTSCHE NORM

Juli 2016

DIN 4109-33

**DIN**

ICS 91.120.20

Ersatzvermerk  
siehe unten

**Schallschutz im Hochbau –  
Teil 33: Daten für die rechnerischen Nachweise des Schallschutzes  
(Bauteilkatalog) –  
Holz-, Leicht- und Trockenbau**

Sound insulation in buildings –  
Part 33: Data for verification of sound insulation (component catalogue) –  
Timber construction, lightweight construction and dry walling

Protection acoustique dans le bâtiment –  
Partie 33: Données pour la vérification par calcul de l'isolation acoustique (catalogue des pièces  
de construction) –  
Construction en bois, légère et sèche

4.3.1.4 Daten für den rechnerischen Nachweis

4.3.1.4.1 Holzbalkendecken ohne Unterdecken

Tabelle 15 — Bewertete Schalldämm-Maße  $R_w$  und bewertete Norm-Trittschallpegel  $L_{n,w}$  von Holzbalkendecken mit Aufbauten aus mineralisch gebundenen Estrichen und Rohdeckenbeschwerungen

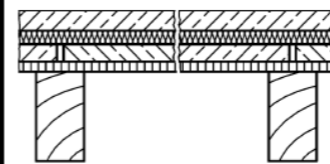
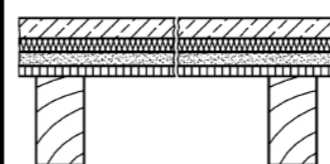
Spalte	1	2		3	4
		mm	Bauteilbeschreibung		
Zeile	Schnitt, vertikal	Konstruktionsdetails		$L_{n,w}$ ( $C_1$ ) dB	$R_w$ ( $C; C_{tr}$ ) dB
1		≥ 50	Estrich <sup>a</sup>	47 (-3)	≥ 70
		≥ 40	Mineralwolle dämmplatte ( $s' \leq 6 \text{ MN/m}^3$ ; Anwendungsgebiet DES-sh) <sup>b</sup>		
		≥ 40	Betonsteinbeschwerung ( $m' \geq 100 \text{ kg/m}^2$ ) <sup>c</sup>		
		22	Holzwerkstoffplatte HW <sup>d</sup>		
		220	Balken <sup>e</sup>		
2		≥ 50	Estrich <sup>a</sup>	50 (-2)	67 (-2; -6)
		≥ 40	Mineralwolle dämmplatte ( $s' \leq 6 \text{ MN/m}^3$ ; Anwendungsgebiet DES-sh) <sup>b</sup>		
		≥ 30	Schüttung <sup>f</sup> , ( $m' \geq 45 \text{ kg/m}^2$ ) Rieselschutz		
		22	Holzwerkstoffplatte HW <sup>d</sup>		
		220	Balken <sup>e</sup>		



## ÖNORM B 8115-4:2003



### ÖNORM B 8115-4

Ausgabe: 2003-09-01

Ersatz für Ausgabe 1992-11 und  
ÖNORM B 8115-4/AC1:2000-11

ICS 91.120.20

### Schallschutz und Raumakustik im Hochbau Teil 4: Maßnahmen zur Erfüllung der schalltechnischen Anforderungen

Sound insulation and room acoustics in building construction – Part 4: Measures to fulfill the requirements on sound insulation

Isolation acoustique et acoustique architecturale dans la construction immobilière –  
Partie 4: Mesures à prendre pour répondre aux exigences de la technique du son

**Tabelle 11 – Beispiele für Kombinationen von Trenndecken und flankierenden Bauteilen (Wände) zur Erreichung einer bewerteten Standard-Schallpegeldifferenz  $D_{nT,w} \geq 55$  dB zwischen übereinanderliegenden Räumen**

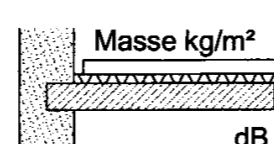
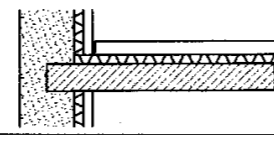
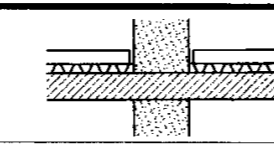
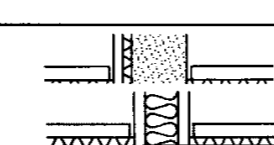
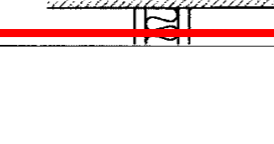
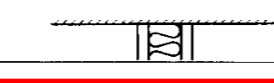
Zeile	Lotrechter Schnitt			Spalte									
				1			2		3				
				a	b	c	a	b	a	b	c	d	
1	Trenndecke Massive Rohdecke gemäß 4.2.1 einschließlich Aufbeton, Beschüttung und Putz $m'$ in $\text{kg/m}^2$ $R_w$ in dB Alle Decken mit schwimmendem Estrich			$f_0 < 80$ Hz  250 Biegeeweiche Vorsatzschale $f_0 < 80$ Hz			$f_0 < 80$ Hz  250 52		$f_0 < 80$ Hz  300 54				
2	a	Flankierende Außenwand	einschalig massiv $m'$ $\text{kg/m}^2$ $R_w$ dB	 Masse $\text{kg/m}^2$ dB	250 52	300 54	350 56	250 52	400 58	200 49	250 52	300 54	350 56
			massiv mit Vorsatzschale im Sende- und Empfangsraum nach 4.3		Masse beliebig und Vorsatzschale $f_0 < 125$ Hz			Masse beliebig und Vorsatzschale $f_0 < 125$ Hz		Masse beliebig und Vorsatzschale $f_0 < 160$ Hz			
3	a	Flankierende Innenwand 1	einschalig massiv $m'$ in $\text{kg/m}^2$ $R_w$ in dB		300 54	250 52	200 49		400 58	400 58	400 58	300 54	300 54
			massiv mit Vorsatzschale im Sende- und Empfangsraum nach 4.3		Masse beliebig und Vorsatzschale $f_0 < 125$ Hz			Masse beliebig und Vorsatzschale $f_0 < 125$ Hz		Masse beliebig und Vorsatzschale $f_0 < 160$ Hz			
	c	Flankierende Innenwand 1	zweischalig mit biegeweichen Wandschalen nach 4.3.1		1)	1)	1)	1)	1)	1)	1)	1)	1)
			Wandschalen nach 4.3.1		,	,	,	,	,	,	,	,	,

<sup>1)</sup> In all diesen Fällen ist kein besonderer Nachweis erforderlich.

**Tabelle 12 – Beispiele für Kombinationen von Trennwänden und flankierenden Bauteilen (Decken und Wänden) zur Erreichung einer bewerteten Standard-Schallpegeldifferenz  $D_{nT,w} \geq 55$  dB zwischen nebeneinander liegenden Räumen**

Es ist jeweils in einer Spalte angegeben, welche flächenbezogene Masse  $m'$  und welches bewertete Schalldämm-Maß  $R_w$  die Bauteile mindestens aufweisen müssen, um gemeinsam die Anforderung zu erfüllen.

Zeile	Spalte		1	2	3	4	5	6	7	8
1	lotrechter Schnitt flankierende Decke	massive Rohdecke gem. 3.2.1 $m'$ in kg/m <sup>2</sup> $R_w$ in dB	ohne Vorsatzschale an Deckenunterseite							
2		mit schwimmendem Estrich $f_0 \leq 80$ Hz	mit Vorsatzschale an Deckenunterseite							
3	TRENNWAND $m'$ in kg/m <sup>2</sup> $R_w$ in dB		massiv	massiv	massiv	mit Vorsatzschale $f_0 \leq 125$ Hz	mit Vorsatzschale $f_0 \leq 125$ Hz	zweischalig biegeweich		
4	horizontaler Schnitt flankierende Außenwände	einschalig massiv $m'$ in kg/m <sup>2</sup> $R_w$ in dB	„verbunden“ mit Trennwand							
5		„getrennt“ von Trennwand								
6	massiv mit Vorsatzschale									
7	zweischalig biegeweich									

## 6.3 Nachweis des Schallschutzes für Skelett- und Holzbauten

Der Schallschutz in Skelett- und Holzbauten ist im Wesentlichen von der Detailausführung abhängig.<sup>6)</sup> Beim Einbau bzw. Zusammenbau von leichten mehrschaligen Trennwänden und Außenwänden und Holzbalkendecken ist auf die schalltechnisch richtige Knotenausbildung ohne durchlaufende Flankenbauteile besonders zu achten. Beispiele für die schalltechnisch richtige Ausbildung von Stoßstellen sind in Anhang C wiedergegeben.

### Anhang C (informativ): Beispiele für die schalltechnisch richtige Ausbildung von Stoßstellen in Holzskelettbauten

Die nachfolgenden Bilder C.1 bis C.3 zeigen Beispiele für die Ausbildung des Knotens „Wohnungstrennwand – Decke“, „Außenwand – Wohnungstrennwand“ und „Außenwand – Decke“.

Die dargestellten Konstruktionen ergaben im Gebäude eine bewertete Standard-Schallpegeldifferenz > 55 dB zwischen nebeneinander und übereinander liegenden Wohnungen und einen bewerteten Standard-Trittschallpegel ≤ 48 dB.



Bild C.1 – Beispiel für die Ausbildung des Knotens Wohnungstrennwand – Decke

### Anhang A (informativ): Beispiele für mehrschalige Innenwandsysteme aus biegeweichen Schalen

Tabelle A.1 – Richtwerte für das bewertete Schalldämmmaß von Ständerwänden mit Gipskartonplatten

Zeile	Wandbauart	$R_w$ in dB
1	Einfachständerwand einfach beplankt, 50 mm Mineralwolle	
	CW 50 / 75	41
	CW 75 / 100 CW 100 / 125	42
2	Einfachständerwand	
	CW 50 / 100	
	CW 75 / 125 CW 100 / 150	
	Doppelständerwand	

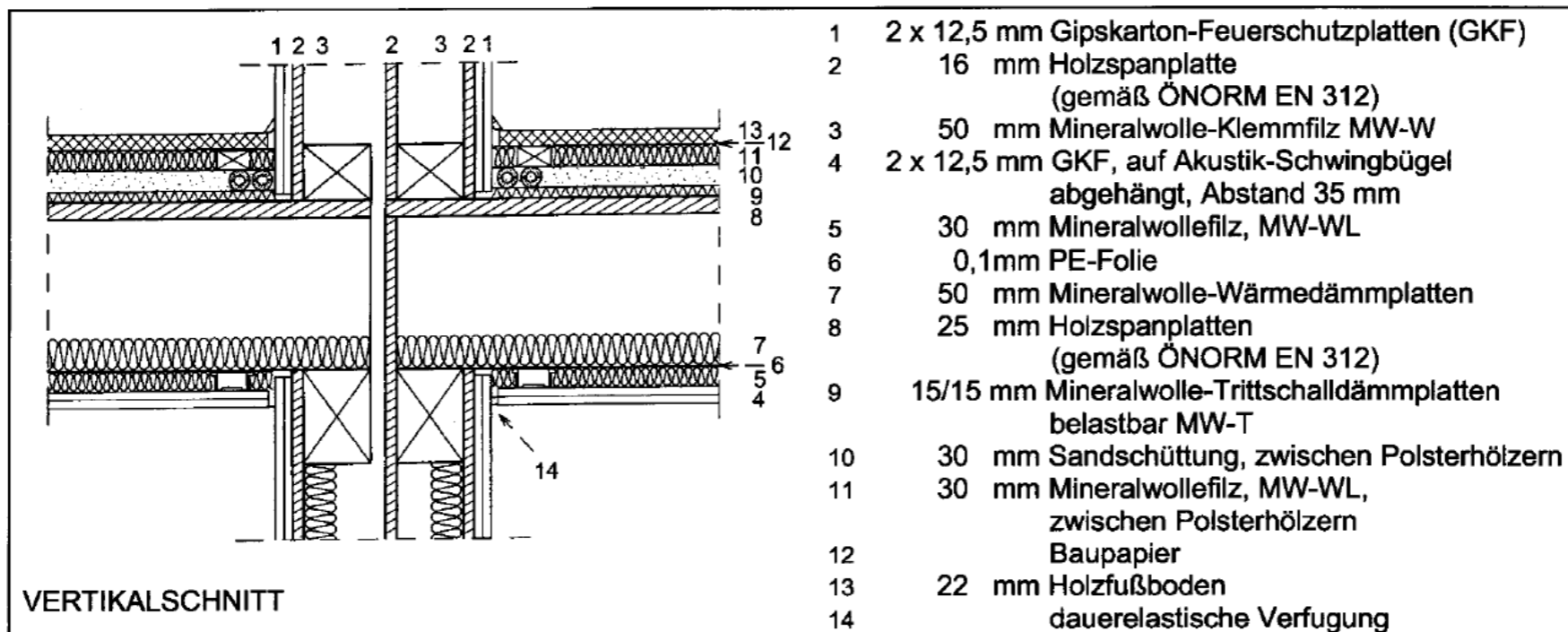
### Anhang B (informativ): Beispiele für den Schallschutz von Holzbalkendecken

Auf die geeignete Auswahl der Holzqualität und der Verarbeitung ist zu achten.

Tabelle B.1 – Beispiele für den Schallschutz von Holzbalkendecken mit Fußbodenunterkonstruktionen, die geeignet sind,  $L'_{nT,w} \leq 48$  dB gemäß ÖNORM B 8115-2 zu erfüllen (fortgesetzt auf Seite 64)

Flächenbezogene Masse der 12,5-mm-Gipskartonplatten mindestens  $8,5 \text{ kg/m}^2$   
Längenspezifischer Strömungswiderstand der Mineralwolle mindestens  $5 \text{ kN} \cdot \text{s/m}^4$

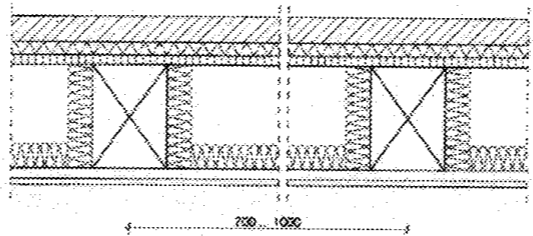
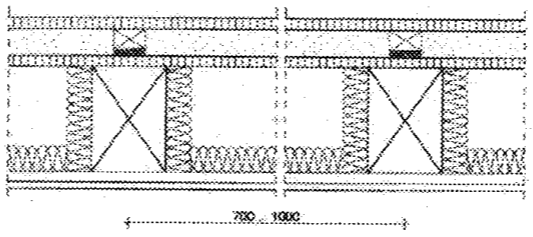
Zeile	Deckenausführung	$L_{n,w}$ in dB	$R_w$ in dB
1	 <p>50 mm schwimmender Zementestrich 0,2 mm PE-Folie 25 mm Mineralwolleplatten 30/25 mm (gemäß ÖNORM B 6035) 19 mm Holzspanplatte (gemäß ÖNORM EN 312) Holzbalkendecke mit Mineralwollefilz Dicke <math>\geq 50</math> mm 12 mm Gipskartonplatten an Federschienen<sup>1)</sup></p>	45	59
2	 <p>21 mm Holzspanplatte (gemäß ÖNORM EN 312) 50 mm Polsterholz, dazwischen 40 mm Sandschüttung und Mineralwolle-Platten, Mineralwolle-Trittschall-Dämmplattenstreifen (gemäß ÖNORM B 6035) 0,2 mm PE-Folie 19 mm Holzspanplatten (gemäß ÖNORM EN 312) Holzbalkendecke mit Mineralwollefilz, Dicke <math>\geq 50</math> mm 12 mm Gipskartonplatten an Federschienen</p>	41	59
	21 mm Holzspanplatte (gemäß ÖNORM EN 312)		

[www.vabdat.de](http://www.vabdat.de)

# Willkommen auf VaBDat



Die *Vibroakustik Bauteil Datenbank - VaBDat* enthält Mess- und Berechnungsergebnisse zur Unterstützung des vibroakustischen Planungsprozesses von Gebäuden im Holzbau. Neben Bauprodukten und Bauteilen sind auch Stoßstellen abgebildet. Die Datenstruktur enthält detaillierte Informationen wie frequenzabhängige Kenngrößen.



## Hintergrund

Für eine Schallschutzprognose von Gebäuden steht dem Planer das Verfahren aus der EN 12354 zur Verfügung. Mithilfe der Bauteileigenschaften und Flankensituationen kann eine Berechnung für die Luft- und Trittschalldämmung durchgeführt werden. Insbesondere bei der praktischen Anwendung im Holzbau fehlen dem Planer dafür häufig notwendige Eingangsgrößen, um die Eigenschaften üblicher Bauprodukte, Bauteile und Stoßstellen zu beschreiben.

$$L'_{n,w} = \left( 10 \lg \left( 10^{L_{n,d,w}/10} + \sum_{j=1}^n 10^{L_{n,ij,w}/10} \right) \right) \text{dB}$$

$$L_{n,ij,w} = L_{n,eq,0,w} - \Delta L_w + \frac{R_{i,w} - R_{j,w}}{2} - \Delta R_{j,w} - K_{ij} + \left( 10 \lg \frac{S_i}{l_0 l_{ij}} \right) \text{dB}$$





## Stoßvariante: *Lv1-2\_bCLT162-cSC-bCLT81*

Anlagen

Name:	<i>Lv1-2_bCLT162-cSC-bCLT81</i>
Kopplungslänge in m:	3
Quelle:	<i>HS Rosenheim, Forschungsprojekt Vibroakustik</i>
Kommentar:	<i>Hinweis auf starke Kopplung in 250 Hz und 1000 Hz Terzband.</i>

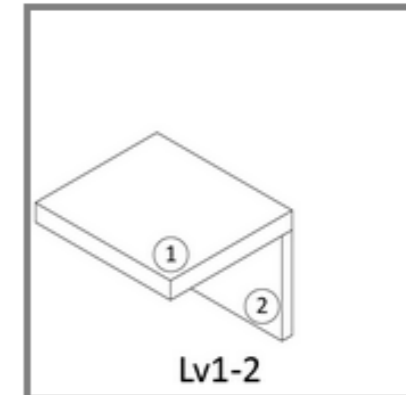

### Zugehörige Stoßstelle:

Bauteil	Kürzel	Dicke in m	m' in kg/m <sup>2</sup>	Einsatzort	Bauweise	Verlustfaktor $\eta$
1	<input type="text" value="B_bCLT162"/>	0.162	74	Trenndecke	cross laminated timber (CLT)	<input type="text" value="ansehen"/>
2	<input type="text" value="B_bCLT81"/>	0.081	36.5	Innenwand	cross laminated timber (CLT)	<input type="text" value="ansehen"/>

### Verfügbare Kennzahlen:

Id	Herkunftsart	Übertragungsweg	$K_{ij,200-1250}$ in dB	Elastomer	$p_{St}$ in N/m <sup>2</sup>	Aktionen
2	Messung	1 <-> 2	10.4		20000	<input type="text" value="Details"/> <input type="text" value="Anlagen"/>

Zurück

**Vielen Dank für Ihre Aufmerksamkeit!**

Dr. Christian Lux

[c.lux@holzforschung.at](mailto:c.lux@holzforschung.at)

Tel. +43 / 1 / 798 26 23 – 972

[www.holzforschung.at](http://www.holzforschung.at)